

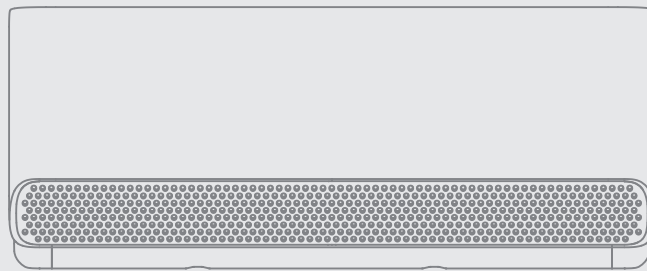

EN

GR



Room Air Conditioner



MSmartHome

**Download the app
& activate product**

USER MANUAL

**MODEL NUMBER:
CB1-09HRFN8-I
CB1-12HRFN8-I
CB1-18HRFN8-I**

Warning notices: Before using this product, please read this manual carefully and keep it for future reference. The design and specifications are subject to change without prior notice for product improvement.

Consult with your dealer or manufacturer for details.

The diagram above is just for reference. Please take the appearance of the actual product as the standard.

THANK YOU LETTER

Thank you for choosing Midea! Before using your new Midea product, please read this manual thoroughly to ensure that you know how to operate the features and functions that your new appliance offers in a safe way.





CONTENTS

THANK YOU LETTER	01
SAFETY PRECAUTIONS	02
SPECIFICATIONS	06
PRODUCT OVERVIEW	07
PRODUCT INSTALLATION	08
Install Your Indoor Unit	10
Install Your Outdoor Unit	19
Refrigerant Piping Connection	23
Air Evacuation	27
Electrical And Gas Leak Checks	29
Test Run	30
Packing And Unpacking The Unit	31
OPERATION INSTRUCTIONS	32
Indoor Unit Display	32
Remote Control Operation	37
App Setup And Operation	48
CARE AND MAINTENANCE	54
TROUBLESHOOTING	56
TRADEMARKS, COPYRIGHTS AND LEGAL STATEMENT	59
DISPOSAL AND RECYCLING	59
DATA PROTECTION NOTICE	60

SAFETY PRECAUTIONS

It's really important you read Safety Precautions Before Operation and Installation. Incorrect installation due to ignoring instructions can cause serious damage or injury. The seriousness of potential damage or injuries is classified as either a **WARNING** or **CAUTION**.

Explanation of Symbols

	Warning of electrical voltage This symbol indicates that there is a danger to life and health of persons due to voltage.
	Warning The signal word indicates a hazard with a medium level of risk which, if not avoided, may result in death or serious injury.
	Caution The signal word indicates a hazard with a low degree of risk which, if not avoided, may result in minor or moderate injury.
	Attention The signal word indicates important information (e.g. damage to property), but not danger.
	Observe instructions This symbol indicates that a service technician should only operate and maintain this appliance in accordance with the operating instructions.

Read these operating instructions carefully and attentively before using/commissioning the unit and keep them in the immediate vicinity of the installation site or unit for later use!

WARNING

This appliance can be used by children aged from 8 years and above and persons with reduced physical, sensory or mental capabilities or lack of experience and knowledge if they have been given supervision or instruction concerning use of the appliance in a safe way and understand the hazards involved. Children shall not play with the appliance. Cleaning and user maintenance shall not be made by children without supervision(European Union countries).

This appliance is not intended for use by persons(including children) with reduced physical, sensory or mental capabilities, or lack of experience and knowledge, unless they have been given supervision or instruction concerning use of the appliance by a person responsible for their safety. Children should be supervised to ensure that they do not play with the appliance.

⚠ WARNING FOR PRODUCT USE

- If an abnormal situation arises (like a burning smell), immediately turn off the unit and disconnect the power. Call your dealer for instructions to avoid electric shock, fire or injury.
- Do not insert fingers, rods or other objects into the air inlet or outlet. This may cause injury, since the fan may be rotating at high speeds.
- Do not use flammable sprays such as hair spray, lacquer or paint near the unit. This may cause fire or combustion.
- Do not operate the air conditioner in places near or around combustible gases. Emitted gas may collect around the unit and cause explosion.
- Do not operate your air conditioner in a wet room such as a bathroom or laundry room. Too much exposure to water can cause electrical components to short circuit.
- Do not expose your body directly to cool air for a prolonged period of time.
- Do not allow children to play with the air conditioner. Children must be supervised around the unit at all times.
- If the air conditioner is used together with burners or other heating devices, thoroughly ventilate the room to avoid oxygen deficiency.
- In certain functional environments, such as kitchens, server rooms, etc., the use of specially designed air-conditioning units is highly recommended.

⚠ ELECTRICAL WARNINGS

- Only use the specified power cord. If the power cord is damaged, it must be replaced by the manufacturer, its service agent or similarly qualified persons in order to avoid a hazard.
- The product must be properly grounded at the time of installation, or electrical shock may occur.
- For all electrical work, follow all local and national wiring standards, regulations, and the Installation Manual. Connect cables tightly, and clamp them securely to prevent external forces from damaging the terminal. Improper electrical connections can overheat and cause fire, and may also cause shock. All electrical connections must be made according to the Electrical Connection Diagram located on the panels of the indoor and outdoor units.
- All wiring must be properly arranged to ensure that the control board cover can close properly. If the control board cover is not closed properly, it can lead to corrosion and cause the connection points on the terminal to heat up, catch fire, or cause electrical shock.
- Disconnection must be incorporated in the fixed wiring in accordance with the wiring rules.
- Do not pull power cord to unplug unit. Hold the plug firmly and pull it from the outlet. Pulling directly on the cord can damage it, which can lead to fire or electric shock.
- Do not modify the length of the power supply cord or use an extension cord to power the unit.
- Do not share the electrical outlet with other appliances. Improper or insufficient power supply can cause fire or electrical shock.
- Keep power plug clean. Remove any dust or grime that accumulates on or around the plug. Dirty plugs can cause fire or electric shock.
- If connecting power to fixed wiring, an all-pole disconnection device which has at least 3mm clearances in all poles, and have a leakage current that may exceed 10mA, the residual current device(RCD) having a rated residual operating current not exceeding 30mA, and disconnection must be incorporated in the fixed wiring in accordance with the wiring rules.

TAKE NOTE OF FUSE SPECIFICATIONS

The air conditioner's circuit board (PCB) is designed with a fuse to provide overcurrent protection. The specifications of the fuse are printed on the circuit board, such as : T3.15AL/250VAC, T5AL/250VAC, T3.15A/250VAC, T5A/250VAC, T20A/250VAC, T30A/250VAC,etc.

UV-C lamp(Applicable to the unit contains an UV-C lamp only)

This appliance contains a UV-C lamp. Read the maintenance instructions before opening the appliance.

- Do not operate UV-C lamps outside of the appliance.
- Appliances that are obviously damaged must not be operated.
- Unintended use of the appliance or damage to the housing may result in the escape of dangerous UV-C radiation. UV-C radiation may, even in small doses, cause harm to the eyes and skin.
- Before opening doors and access panels bearing the ULTRAVIOLET RADIATION hazard symbol for the conducting USER MAINTENANCE, it is recommended to disconnect the power.
- The UV-C lamp can not be cleaned, repaired and replaced.
- UV-C BARRIERS bearing the ULTRAVIOLET RADIATION hazard symbol should not be removed.

⚠ WARNING This appliance contains an UV emitter. Do not stare at the light source.

⚠ WARNINGS FOR PRODUCT INSTALLATION

- Installation must be performed by an authorized dealer or specialist. Defective installation can cause water leakage, electrical shock, or fire.
- Installation must be performed according to the installation instructions. (In North America, installation must be performed in accordance with the requirement of NEC and CEC by authorized personnel only). Improper installation can cause water leakage, electrical shock, or fire.
- Contact an authorized service technician for repair or maintenance of this unit. This appliance shall be installed in accordance with national wiring regulations.
- Only use the included accessories, parts, and specified parts for installation. Using non-standard parts can cause water leakage, electrical shock, fire, and can cause the unit to fail.
- Install the unit in a firm location that can support the unit's weight. If the chosen location cannot support the unit's weight, or the installation is not done properly, the unit may drop and cause serious injury and damage.
- Install drainage piping according to the instructions in this manual. Improper drainage may cause water damage to your home and property.
- For units that have an auxiliary electric heater, do not install the unit within 1 meter (3 feet) of any combustible materials.
- Do not install the unit in a location that may be exposed to combustible gas leaks. If combustible gas accumulates around the unit, it may cause fire.
- Do not turn on the power until all work has been completed.
- When moving or relocating the air conditioner, consult experienced service technicians for disconnection and reinstallation of the unit.
- How to install the appliance to its support, please read the information for details in "indoor unit installation" and "outdoor unit installation" sections .

CAUTION

- Turn off the air conditioner and disconnect the power if you are not going to use it for a long time.
- Turn off and unplug the unit during storms.
- Make sure that water condensation can drain unhindered from the unit.
- Do not operate the air conditioner with wet hands. This may cause electric shock.
- Do not use device for any other purpose than its intended use.
- Do not climb onto or place objects on top of the outdoor unit.
- Do not allow the air conditioner to operate for long periods of time with doors or windows open, or if the humidity is very high.

CLEANING AND MAINTENANCE WARNINGS

- Turn off the device and disconnect the power before cleaning. Failure to do so can cause electrical shock.
- Do not clean the air conditioner with excessive amounts of water.
- Do not clean the air conditioner with combustible cleaning agents. Combustible cleaning agents can cause fire or deformation.

Note about Fluorinated Gasses(Not applicable to the unit using R290 Refrigerant)

- This air-conditioning unit contains fluorinated greenhouse gasses. For specific information on the type of gas and the amount, please refer to the relevant label on the unit itself or the “Owner’s Manual - Product Fiche ” in the packaging of the outdoor unit. (European Union products only).
- Installation, service, maintenance and repair of this unit must be performed by a certified technician.
- Product uninstallation and recycling must be performed by a certified technician.
- For equipment that contains fluorinated greenhouse gases in quantities of 5 tonnes of CO₂ equivalent or more, but of less than 50 tonnes of CO₂ equivalent, If the system has a leak-detection system installed, it must be checked for leaks at least every 24 months.
- When the unit is checked for leaks, proper record-keeping of all checks is strongly recommended.

WARNING FOR USING R32/R290 REFRIGERANT

- When flammable refrigerant are employed, appliance shall be stored in a well - ventilated area where the room size corresponds to the room area as specific for operation.
For R32 frigerant models:
- Appliance shall be installed, operated and stored in a room with a floor area larger than 4m².
- For R290 refrigerant models, appliance shall be installed, operated and stored in a room with a floor area larger than:
 - <=2.6kW units: 17.33m²
 - >2.6kW and <=3.5kW units: 25.4m²
 - >3.5kW and <=5.2kW units: 34.67m²
 - >5.3kW and <=7.1kW units: 47.33m²
- Reusable mechanical connectors and flared joints are not allowed indoors.

SPECIFICATIONS

Μοντέλο προϊόντος	CB1-09HRFN8-I	CB1-12HRFN8-I	CB1-18HRFN8-I
Πηγή ενέργειας	220-240V~ 50Hz, 1Ph		
Ικανότητα ψύξης	9500	12000	18000
Ικανότητα θέρμανσης	10000	13000	19000
Ονομαστική τιμή ρεύματος (A)	10.5	10.5	13
Ονομαστική ισχύς ρεύματος εισαγωγής (W)	2200	2200	2950
Βάρος (kg)	9.1	9.3	12.3
Ελάχ. Εμβαδόν Δαπέδου (m ²)	13	16	24

PRODUCT OVERVIEW

NOTE ON ILLUSTRATIONS:

Illustrations in this manual are for explanatory purposes. The actual shape of your indoor unit may be slightly different. The actual shape shall prevail.

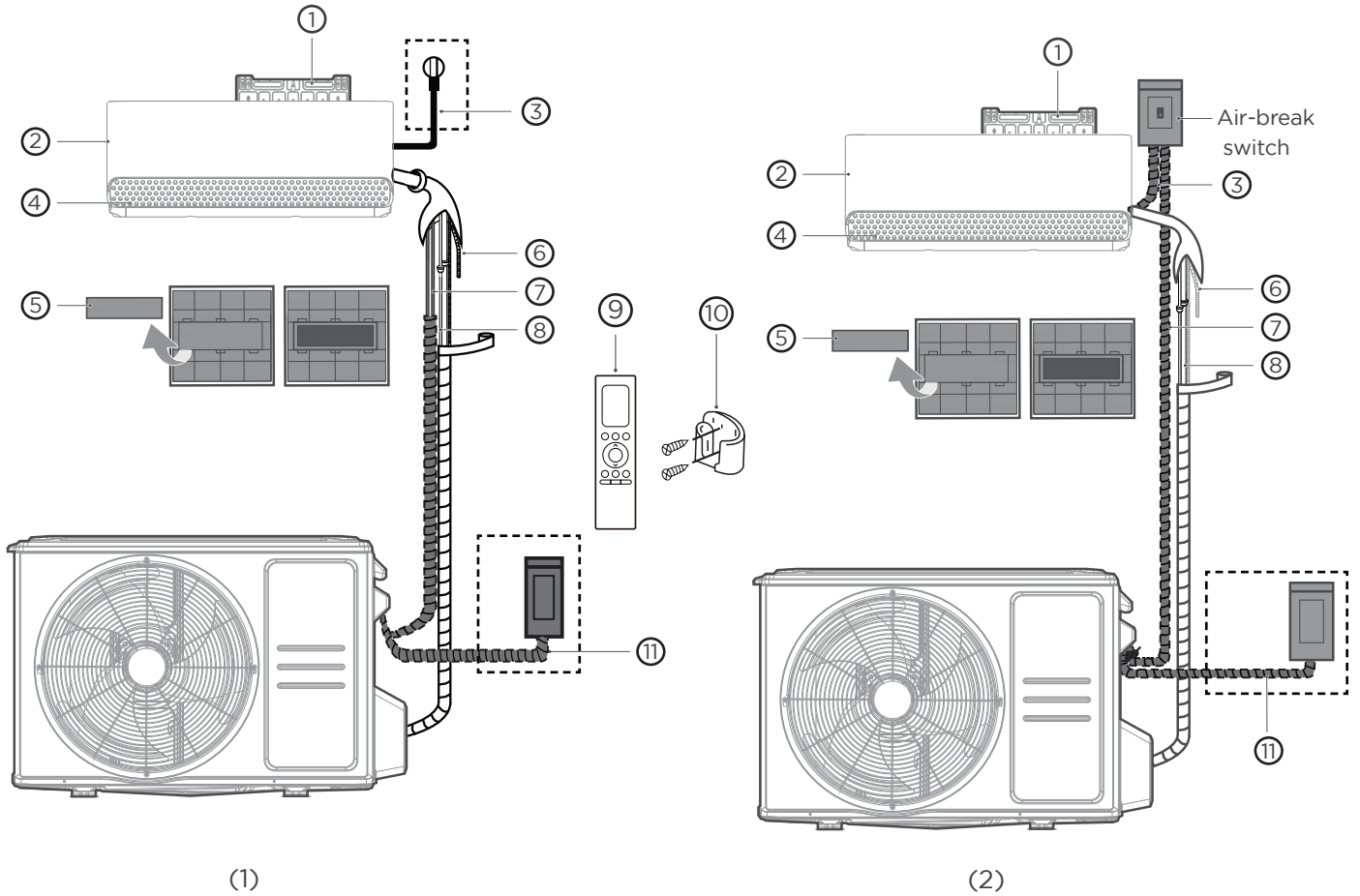









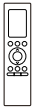

- | | | |
|---------------------------|---|---|
| ① Wall Mounting Plate | ⑤ Functional Filter (On Back of Main Filter - Some Units) | ⑨ Remote Controller |
| ② Front Panel | ⑥ Drainage Pipe | ⑩ Remote controller Holder (not supplied) |
| ③ Power Cable(some units) | ⑦ Signal Cable | ⑪ Outdoor Unit Power Cable (some units) |
| ④ Louver | ⑧ Refrigerant Piping | |

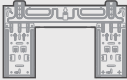
PRODUCTION INSTALLATION

ACCESSORIES

The air conditioning system comes with the following accessories. Use all of the installation parts and accessories to install the air conditioner. Improper installation may result in water leakage, electrical shock and fire, or cause the equipment to fail. The items are not included with the air conditioner must be purchased separately.

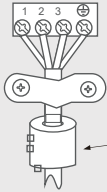
Name of Accessories	Q'ty(pc)	Shape	Name of Accessories	Q'ty(pc)	Shape
Manual	1-3		Remote controller	1	
Drain joint (for cooling & heating models)	1		Battery	2	
Seal (for cooling & heating models)	1		Remote controller holder(purchase separately)	1	
Mounting plate	1		Fixing screw for remote controller holder(purchase separately)	2	
Anchor	5-8 (depending on models)		Small Filter (Need to be installed on the back of main air filter by the authorized technician while installing the machine)	1-2 (depending on models)	
Mounting plate fixing screw	5-8 (depending on models)				

Name	Shape	Quantity(PC)	
Connecting pipe assembly	Liquid side	Φ 6.35(1/4 in)	Parts you must purchase separately. Consult the dealer about the proper pipe size of the unit you purchased.
		Φ 9.52(3/8 in)	
	Gas side	Φ 9.52(3/8 in)	
		Φ 12.7(1/2 in)	
		Φ 16(5/8 in)	
Φ 19(3/4 in)	  <p>Pass the belt through the hole of the Magnetic ring to fix it on the cable</p>	Varies by model	
			<p>Magnetic ring and belt (if supplied ,please refer to the wiring diagram to install it on the connective cable.)</p>

It would be perfect you had these tools



Gloves



Screwdriver & wrench

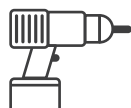

Percussion drill

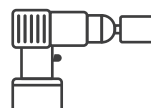

Water drill



Goggles & masks



Vinyl tape

INSTALLATION SUMMARY - INDOOR UNIT

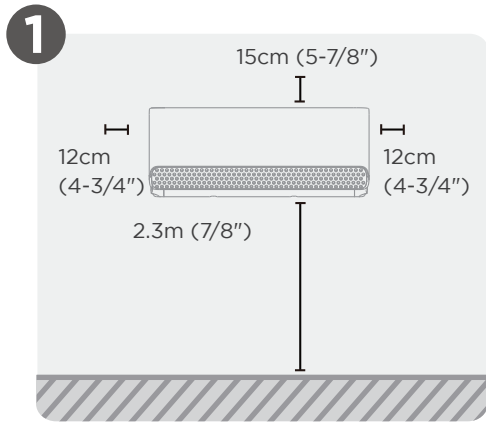

Select Installation Location

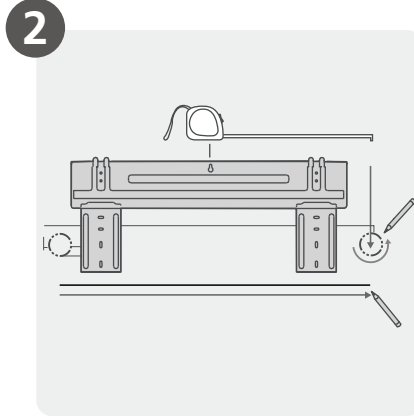

Attach Mounting Plate

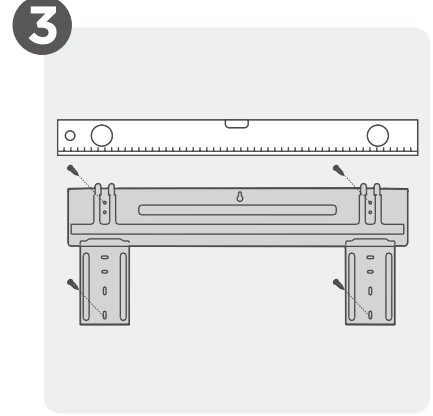

Determine Wall Hole Position

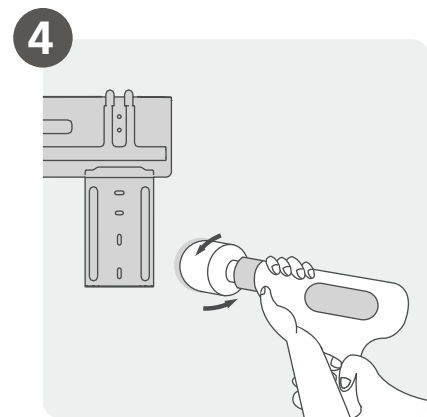

Drill Wall Hole

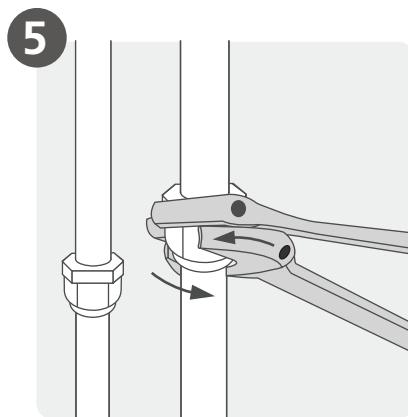

Connect Piping

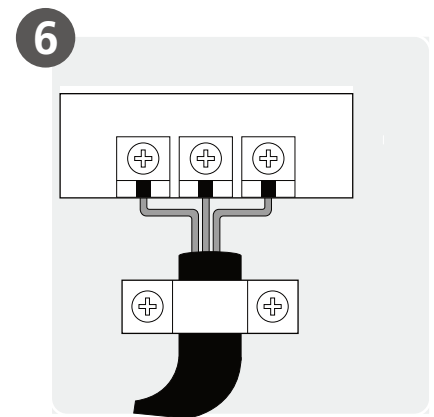

Connect Wiring
(Not applicable for some locations in North America)

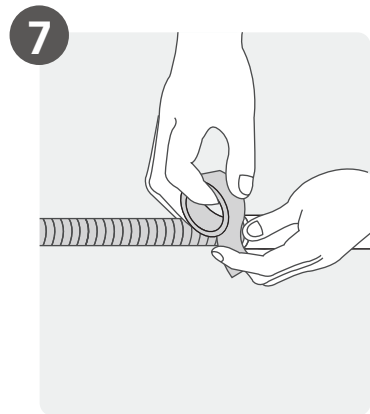

Prepare Drain Hose

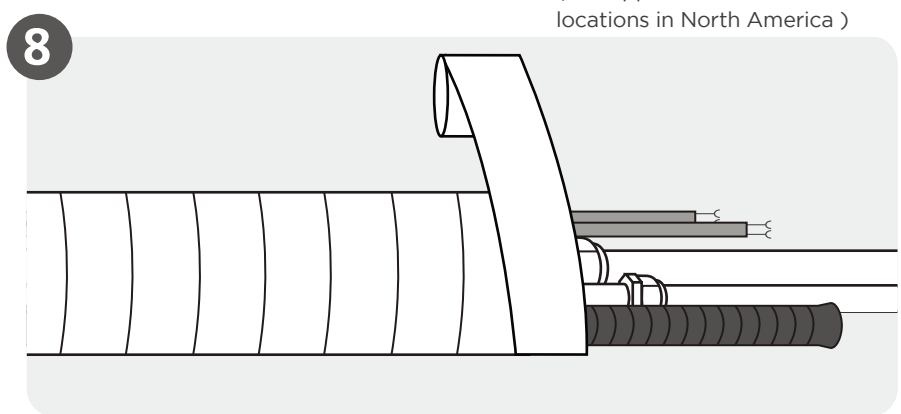

Wrap Piping and Cable
(Not applicable for some locations in North America)

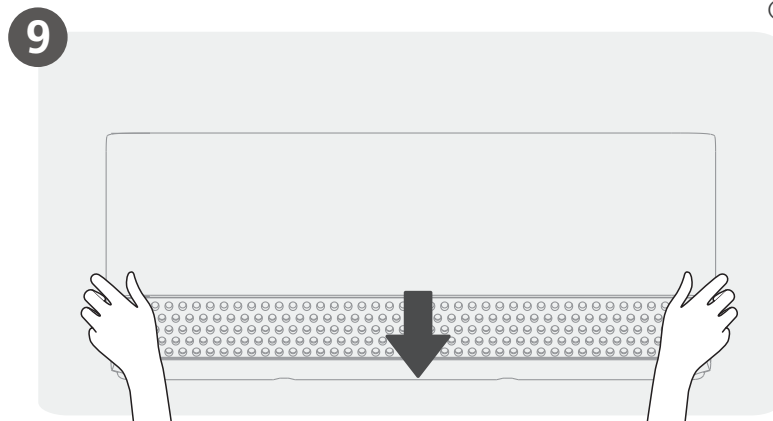

Mount Indoor Unit

Install You Indoor Unit

1 Select installation location

NOTE : Prior to installation

Before installing the indoor unit, refer to the label on the product box to make sure that the model number of the indoor unit matches the model number of the outdoor unit.

The following are standards that will help you choose an appropriate location for the unit.

Proper installation locations meet the following standards:



Good air circulation

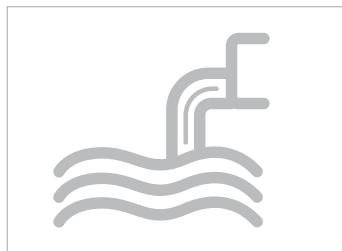

Convenient drainage



Noise from the unit will not disturb other people.

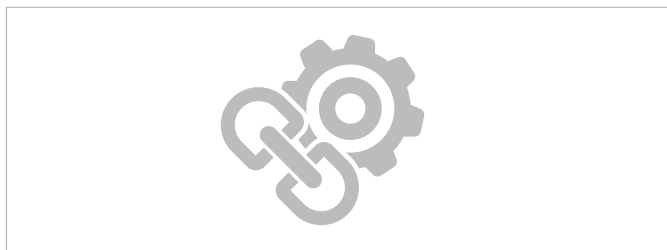

- Firm and solid—the location will not vibrate
- Strong enough to support the weight of the unit

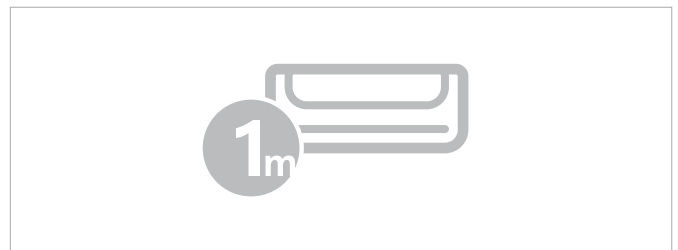

- A location at least one meter from all other electrical devices (e.g., TV, radio, computer)

DO NOT install unit in the following locations:

- Near any source of heat, steam, or combustible gas
- Near any obstacle that might block air circulation
- Near flammable items such as curtains or clothing
- Near the doorway
- In a location subject to direct sunlight

NOTE: FOR PRODUCT INSTALLATION

If there is no fixed refrigerant piping:

While choosing a location, be aware that you should leave ample room for a wall hole (see Drill wall hole for connective piping step) for the signal cable and refrigerant piping that connect the indoor and outdoor units. The default position for all piping is the right side of the indoor unit (while facing the unit). However, the unit can accommodate piping to both the left and right.

2 Drill wall hole for connective piping

Determine wall hole location

NOTE : The wall hole size

The size of the wall hole is determined by the connective pipes. When the size of the gas side connective pipe is $\Phi 16\text{mm}(5/8\text{'})$ or more, the wall hole should be $90\text{mm}(3-9/16\text{'})$. For the size of connective pipe is less than $\Phi 16\text{mm}(5/8\text{'})$, the wall hole should be $65\text{mm}(2-1/2\text{'})$.

Step 1:

Remove the screw that attaches the mounting plate to the back of the indoor unit.

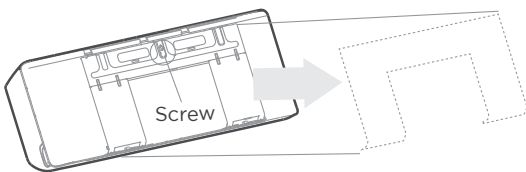

Step 2:

Different models have different mounting plates. For the different customization requirements, the shape of the mounting plate may be slightly different. But the installation dimensions are the same for the same size of indoor unit. See Type A and Type B for example.

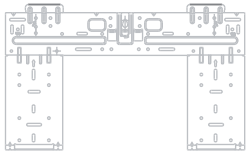

Type A

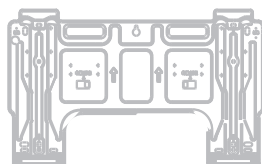

Type B

Step 3:

Secure the mounting plate to the wall with the screws provided. Make sure that mounting plate is flat against the wall.

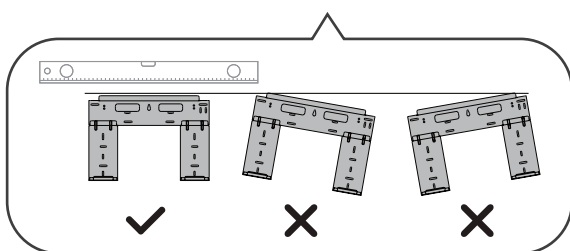

Correct orientation of Mounting Plate

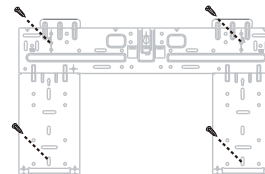

NOTE : FOR CONCRETE OR BRICK WALLS

If the wall is made of brick, concrete, or similar material, drill 5mm-diameter (0.2in-diameter) holes in the wall and insert the sleeve anchors provided. Then secure the mounting plate to the wall by tightening the screws directly into the clip anchors.

Step 4:

Confirm the mounting plate you own. Determine the location of the wall hole based on the position of the mounting plate. The dotted rectangular box above shows the size of your product.

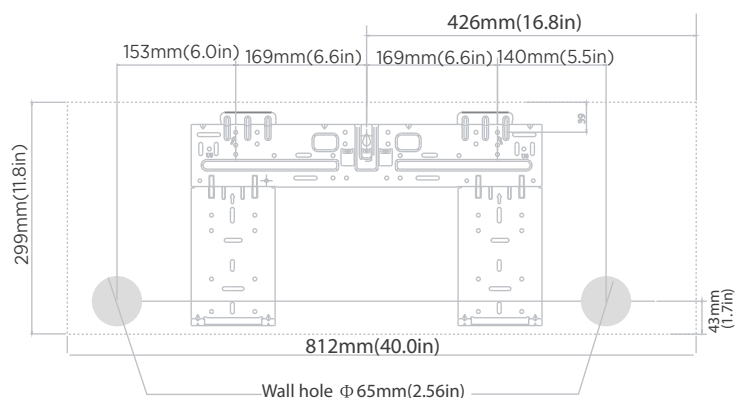

Indoor unit dimensions(WxH):
812mm(40.0in)x299mm(11.8in)

CAUTION

When drilling the wall hole, make sure to avoid wires, plumbing, and other sensitive components.

Drill wall hole

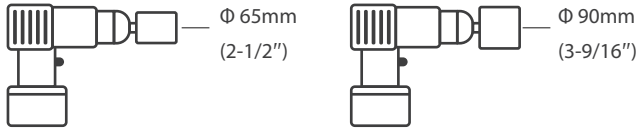

Using a 65mm (2-1/2") or 90mm(3-9/16") core drill(dependent on models)

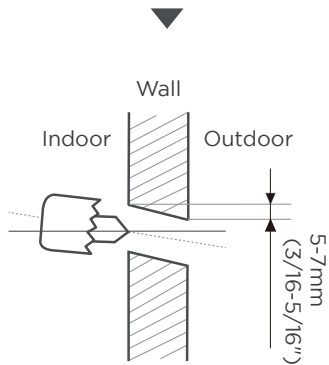

Drill the wall hole

Step 1:

Using a 65mm (2.5") or 90mm(3.54") core drill(dependent on models), drill a hole in the wall. Make sure that the hole is drilled at a slight downward angle, so that the outdoor end of the hole is lower than the indoor end by about 5mm to 7mm (3/16-5/16"). This will ensure proper water drainage.

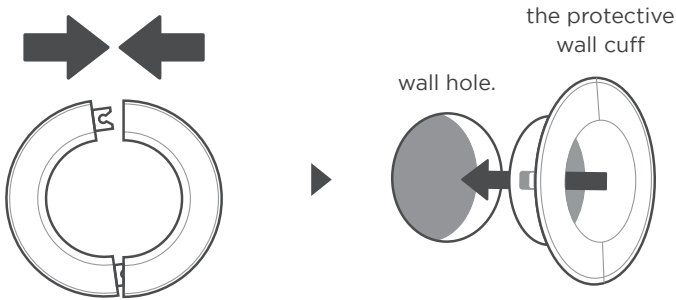

Place the protective wall cuff in the hole.

Step 2:

Place the protective wall cuff in the hole. This protects the edges of the hole and will help seal it when you finish the installation process.

3 Install refrigerant pipe & drain hose

NOTE

The refrigerant piping is inside an insulating sleeve attached to the back of the unit. You must prepare the piping before passing it through the hole in the wall.

Prepare refrigerant piping

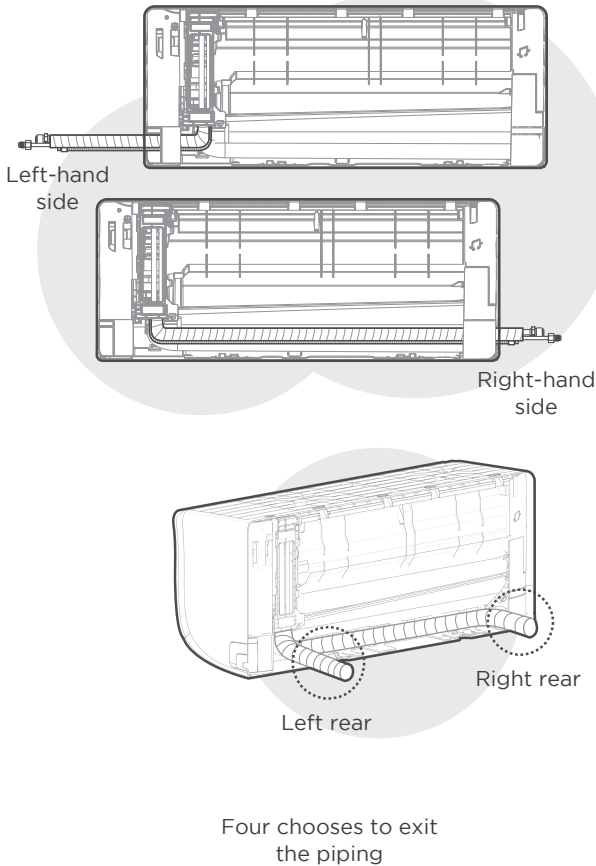

Step 1:

Based on the position of the wall hole relative to the mounting plate, choose the side from which the piping will exit the unit. You have four options for the exit direction of the piping. The description of the piping angle below for details.

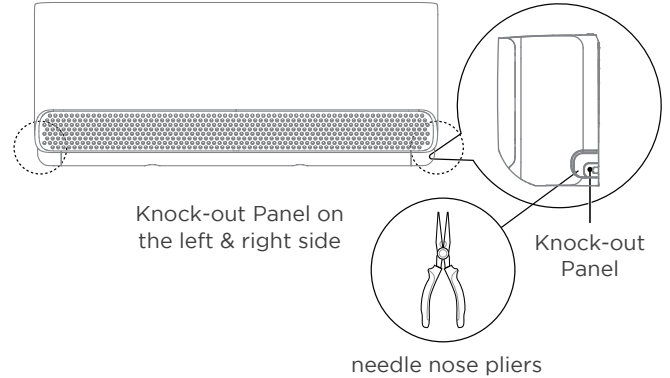

Step 2:

If the wall hole is behind the unit, keep the knock-out panel in place. If the wall hole is to the side of the indoor unit, remove the plastic knock-out panel from that side of the unit. Use needle nose pliers if the plastic panel is too difficult to remove by hand.

Note: Groove has been made in the knock-out panel in order to cut it conveniently. The size of the slot is determined by the diameter of pipings.

Step 3:

connect the indoor unit's refrigerant piping to the connective piping that will join the indoor and outdoor units. Refer to the **Refrigerant Piping Connection** section of this manual for detailed instructions.

NOTE: If existing connective piping is already embedded in the wall, proceed directly to the **Connect Drain Hose** step.

CAUTION

Be extremely careful not to dent or damage the piping while bending them away from the unit. Any dents in the piping will affect the unit's performance.

Connect drain hose

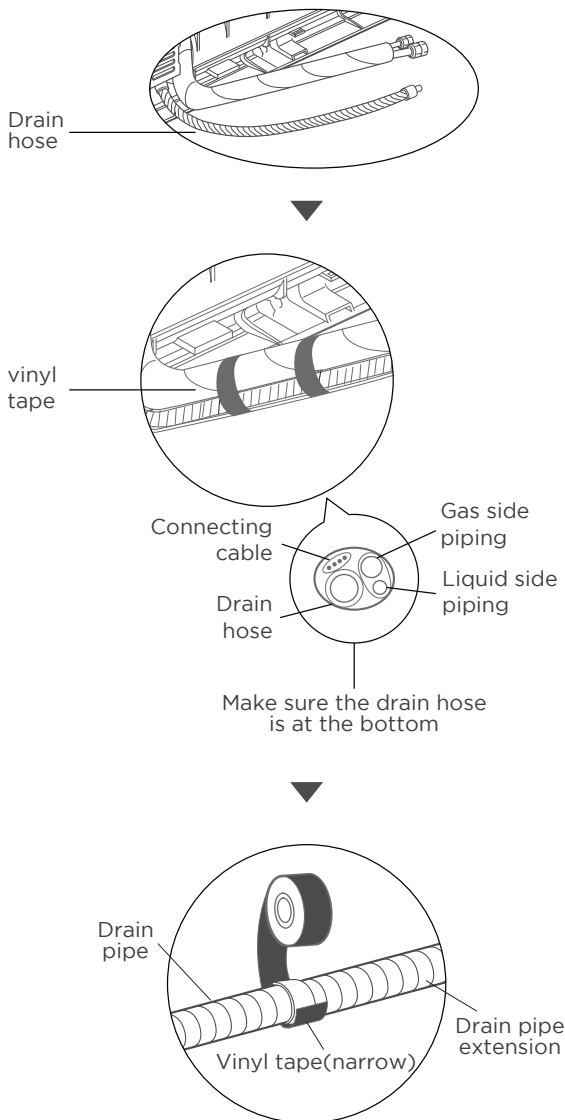

Step 1:

The drain hose can be attached to the left or right side. To ensure proper drainage, attach the drain hose on the same side that your refrigerant piping exits the unit. Attach drain hose extension (purchased separately) to the end of drain hose.

- Wrap the connection point firmly with Teflon tape to ensure a good seal and to prevent leaks.

- For the portion of the drain hose that will remain indoors, wrap it with foam pipe insulation to prevent condensation.
- Remove the air filter and pour a small amount of water into the drain pan to make sure that water flows from the unit smoothly.



NOTE ON DRAIN HOSE PLACEMENT

Make sure to arrange the drain hose according to the following figures.

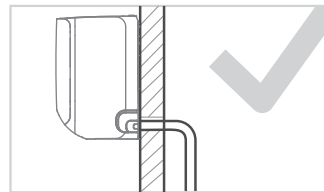

CORRECT

Make sure there are no kinks or dent in drain hose to ensure proper drainage.

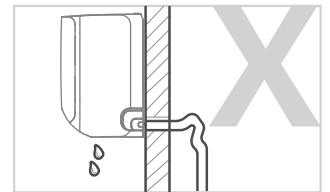

NOT CORRECT

Kinks in the drain hose will create water traps.

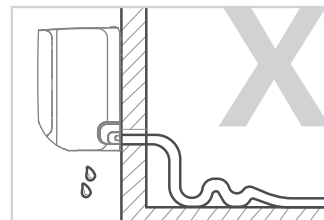

NOT CORRECT

Kinks in the drain hose will create water traps.

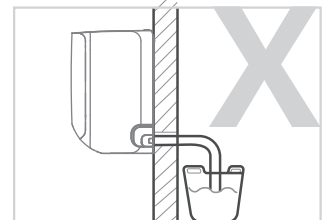

NOT CORRECT

Do not place the end of the drain hose in water or in containers that collect water. This will prevent proper drainage.



CAUTION

PLUG THE UNUSED DRAIN HOLE

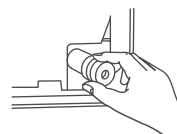

To prevent unwanted leaks you must plug the unused drain hole with the rubber plug provided.

4 Electrical work preparation

WARNING

- **BEFORE PERFORMING ANY ELECTRICAL WORK, READ THESE REGULATIONS**
- **BEFORE PERFORMING ANY ELECTRICAL OR WIRING WORK, TURN OFF THE MAIN POWER TO THE SYSTEM.**

1. All wiring must comply with local and national electrical codes, regulations and must be installed by a licensed electrician.
2. All electrical connections must be made according to the Electrical Connection Diagram located on the panels of the indoor and outdoor units.
3. If there is a serious safety issue with the power supply, stop work immediately. Explain your reasoning to the client, and refuse to install the unit until the safety issue is properly resolved.
4. If connecting power to fixed wiring, a switch or circuit breaker that disconnects all poles and has a contact separation of at least 1/8in (3mm) must be incorporated in the fixed wiring. The qualified technician must use an approved circuit breaker or switch.
5. Only connect the unit to an individual branch circuit outlet. Do not connect another appliance to that outlet.
6. Make sure to properly ground the air conditioner.
7. Every wire must be firmly connected. Loose wiring can cause the terminal to overheat, resulting in product malfunction and possible fire.
8. Do not let wires touch or rest against refrigerant tubing, the compressor, or any moving parts within the unit.
9. To avoid getting an electric shock, never touch the electrical components soon after the power supply has been turned off. After turning off the power, always wait 10 minutes or more before you touch the electrical components.
10. Power voltage should be within 90-110% of rated voltage. Insufficient power supply can cause malfunction, electrical shock, or fire.

WARNING

All wiring must be performed strictly in accordance with the wiring diagram located on the back of the Indoor Unit's front panel.

Connect signal and power cables

The signal cable enables communication between the indoor and outdoor units. You must first choose the right cable size before preparing it for connection.

Cable Types(Not applicable for North America)

- Indoor Power Cable (if applicable): H05VV-F or H05V2V2-F
- Outdoor Power Cable: H07RN-F or H05RN-F
- Signal Cable: H07RN-F

Minimum Cross-Sectional Area of Power and Signal Cables (For reference)

Rated Current of Appliance (A)	Nominal Cross-Sectional Area (mm ²)
> 3 and ≤ 6	0.75
> 6 and ≤ 10	1
> 10 and ≤ 16	1.5
> 16 and ≤ 25	2.5
> 25 and ≤ 32	4
> 32 and ≤ 40	6

CHOOSE THE RIGHT CABLE SIZE

The size of the power supply cable, signal cable, fuse, and switch needed is determined by the maximum current of the unit. The maximum current is indicated on the nameplate located on the side panel of the unit. Refer to this nameplate to choose the right cable, fuse, or switch.

1. Open front panel of the indoor unit.
2. Using a screwdriver, open the wire box cover on the right side of the unit. This will reveal the terminal block.
3. Unscrew the cable clamp below the terminal block and place it to the side.

4. Facing the back of the unit, remove the plastic panel on the bottom left-hand side.
5. Feed the signal wire through this slot, from the back of the unit to the front.
6. Facing the front of the unit, connect the wire according to the indoor unit's wiring diagram, connect the u-lug and firmly screw each wire to its corresponding terminal.
7. After checking to make sure every connection is secure, use the cable clamp to fasten the signal cable to the unit. Screw the cable clamp down tightly.
8. Replace the wire cover on the front of the unit, and the plastic panel on the back.

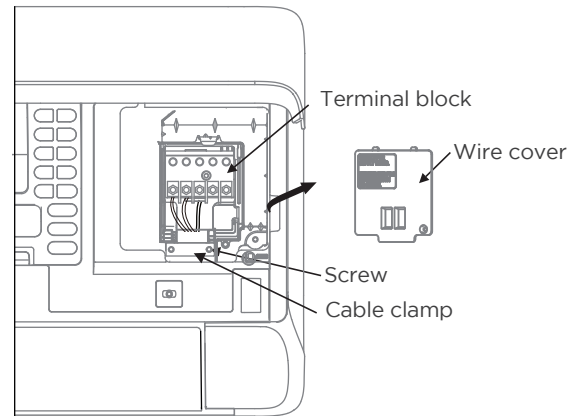

In North America

NOTE: Choose the cable type according to the local electrical codes and regulations. Please choose the right cable size according to the Minimum Circuit Ampacity indicated on the nameplate of the unit.

1. Facing the back of the unit, remove the plastic panel on the bottom left-hand side.
2. As shown in the illustration, insert the wires including the ground wire into the conduit and secure them with lock nut onto the conduit mounting plate.
3. Match wire colors with terminal numbers on indoor and outdoor unit's terminal blocks and firmly screw wires to the corresponding terminals.
4. Connect the ground wires to the corresponding terminals.
5. Pull the wires and check that the wires are securely fixed to the terminal block.

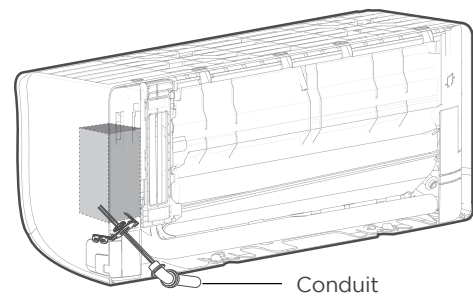

⚠ DO NOT MIX UP LIVE AND NULL WIRES

This is dangerous, and can cause the air conditioning unit to malfunction.

NOTE

Before passing the piping, and drain hose and the signal cable through the wall hole, you must bundle them together to save space, protect them, and insulate them.

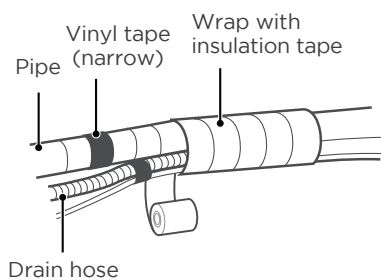
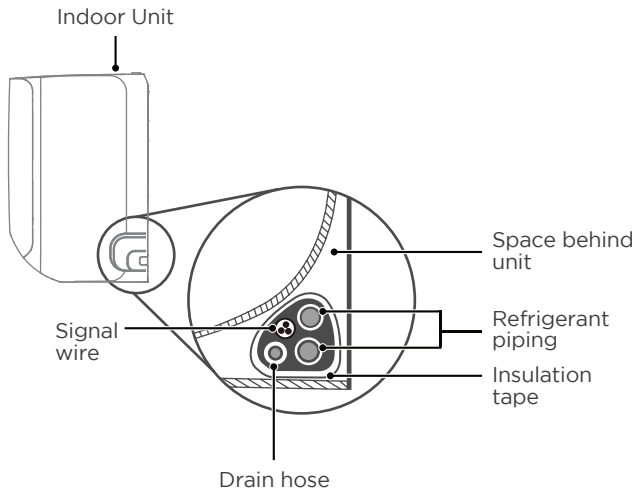
**Step 1:**

Bundle the drain hose, refrigerant pipes, and signal cable as shown in the figure (Not applicable for some locations in North America).

Step 2:

Using adhesive vinyl tape, attach the drain hose to the underside of the refrigerant pipes.

Step 3:

Using insulation tape, wrap the refrigerant pipes, signal wire and drain hose tightly together. Double-check that all items are bundled.

Do not intertwine signal cable with other wires

While bundling these items together, do not intertwine or cross the signal cable with any other wiring.

DRAIN HOSE MUST BE ON BOTTOM

Make sure that the drain hose is at the bottom of the bundle. Putting the drain hose at the top of the bundle can cause the drain pan to overflow, which can lead to fire or water damage.

DO NOT WRAP ENDS OF PIPING

When wrapping the bundle, keep the ends of the piping unwrapped. You need to access them to test for leaks at the end of the installation process (refer to Electrical Checks and Leak Checks section of this manual).

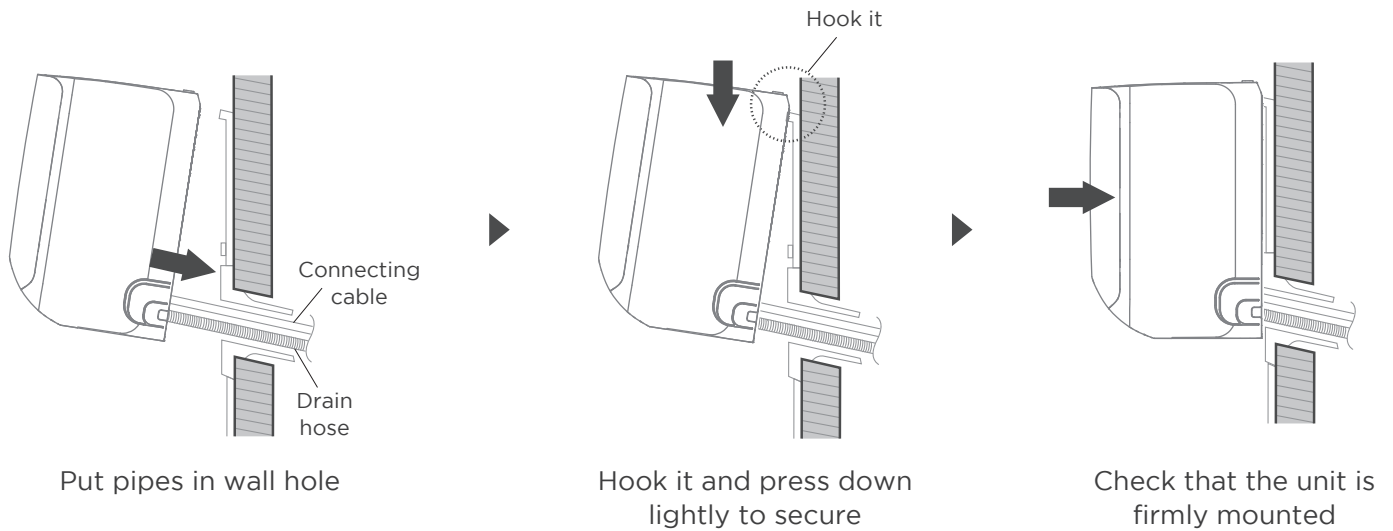

If you installed new connective piping to the outdoor unit, do the following:

- If you have already passed the refrigerant piping through the hole in the wall, proceed to Step 4.
- Otherwise, double-check that the ends of the refrigerant pipes are sealed to prevent dirt or foreign materials from entering the pipes.
- Slowly pass the wrapped bundle of refrigerant pipes, drain hose, and signal wire through the hole in the wall.
- Hook the top of the indoor unit on the upper hook of the mounting plate.
- Check that unit is hooked firmly on mounting by applying slight pressure to the left and right-hand sides of the unit. The unit should not jiggle or shift.
- Using even pressure, push down on the bottom half of the unit. Keep pushing down until the unit snaps onto the hooks along the bottom of the mounting plate.
- Again, check that the unit is firmly mounted by applying slight pressure to the left and the right-hand sides of the unit.

If refrigerant piping is already embedded in the wall, do the following:

- Hook the top of the indoor unit on the upper hook of the mounting plate.
- Use a bracket or wedge to prop up the unit, giving you enough room to connect the refrigerant piping, signal cable, and drain hose.
- Connect drain hose and refrigerant piping (refer to **Refrigerant Piping Connection** section of this manual for instructions).
- Keep pipe connection point exposed to perform the leak test (refer to **Electrical Checks** and **Leak Checks** section of this manual).
- After the leak test, wrap the connection point with insulation tape.
- Remove the bracket or wedge that is propping up the unit.
- Using even pressure, push down on the bottom half of the unit. Keep pushing down until the unit snaps onto the hooks along the bottom of the mounting plate.

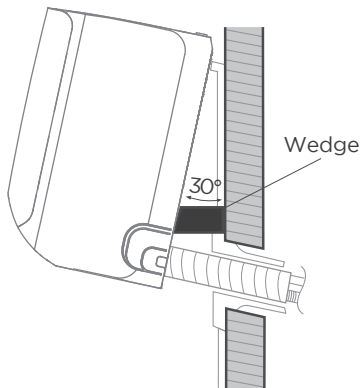

NOTE : UNIT IS ADJUSTABLE

Keep in mind that the hooks on the mounting plate are smaller than the holes on the back of the unit. If you find that you don't have ample room to connect embedded pipes to the indoor unit, the unit can be adjusted left or right by about 30-50mm (1.18-1.96in), depending on the model.

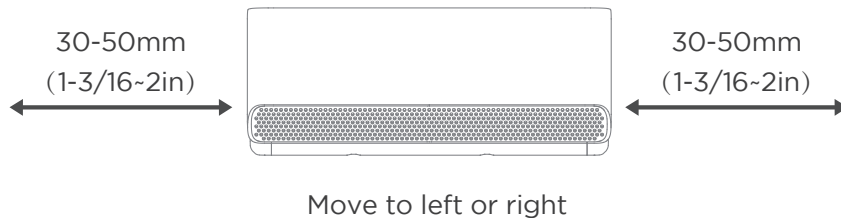

CAUTION

For the units adopt the following pipe connectors, please strictly perform the piping work in accordance with the following instructions.

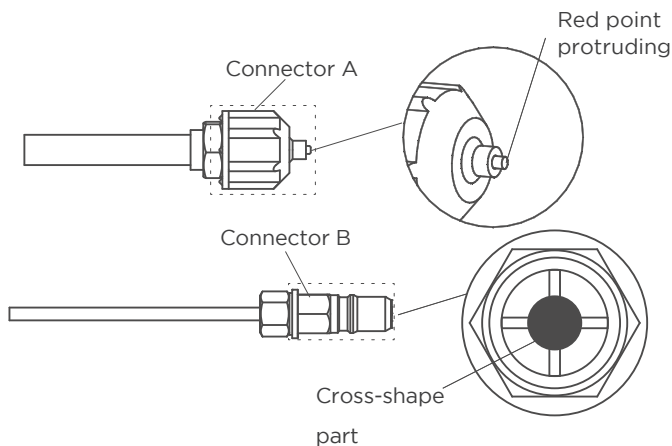

- Before performing the refrigerant piping connection, always wear work gloves and goggles, and remember that the connectors A and B are not allowed to face people directly.
- Keep pressing the cross-shape part of connector B with a tool for about 5-10 seconds until the red protruding point of connector A retracts completely.
- Remove connectors A and B, then perform the refrigerant piping connection between indoor unit and outdoor unit.

Install Your Outdoor Unit

1 Select installation location

NOTE : PRIOR TO INSTALLATION

Before installing the outdoor unit, you must choose an appropriate location. The following are standards that will help you choose an appropriate location for the unit.

Proper installation locations meet the following standards:

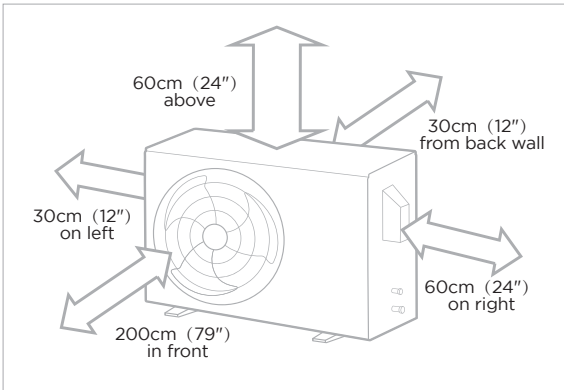

Good air circulation and ventilation.



Firm and solid—the location can support the unit and will not vibrate.



Noise from the unit will not disturb other people.



Protected from prolonged periods of direct sunlight or rain.

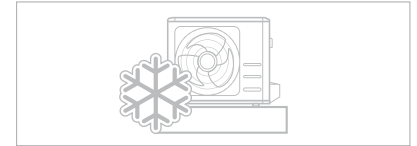

Where snowfall is anticipated, take appropriate measures to prevent ice buildup and coil damage.

Meets all spatial requirements shown in Installation Space Requirements above.

NOTE Install the unit by following local codes and regulations, there may be differ slightly between different regions.

CAUTION:

SPECIAL CONSIDERATIONS FOR EXTREME WEATHER

If the unit is exposed to heavy wind:

Install unit so that air outlet fan is at a 90° angle to the direction of the wind. If needed, build a barrier in front of the unit to protect it from extremely heavy winds. See Figures below.

If the unit is frequently exposed to heavy rain or snow:

Build a shelter above the unit to protect it from the rain or snow. Be careful not to obstruct air flow around the unit.

If the unit is frequently exposed to salty air(seaside):

Use outdoor unit that is specially designed to resist corrosion.

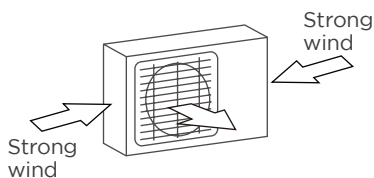

90° angle to the direction of the wind

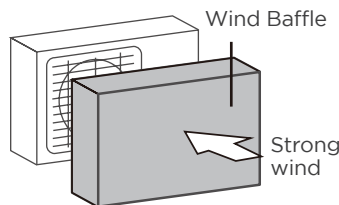

Build a wind Baffle to protect the unit

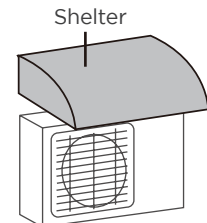

Build a shelter to protect the unit

DO NOT install unit in the following locations:

- ⊘ Near an obstacle that will block air inlets and outlets.
- ⊘ Near animals or plants that will be harmed by hot air discharge.
- ⊘ In a location that is exposed to large amounts of dust
- ⊘ Near a public street, crowded areas, or where noise from the unit will disturb others.
- ⊘ Near any source of combustible gas.
- ⊘ In a location exposed to a excessive amounts of salty air.

2

Install drain joint(Heat pump unit only)

NOTE : PRIOR TO INSTALLATION

Before bolting the outdoor unit in place, you must install the drain joint at the bottom of the unit. For the units with base pan built-in with multiple holes for proper draining during defrost, the drain joint is no need to be installed.

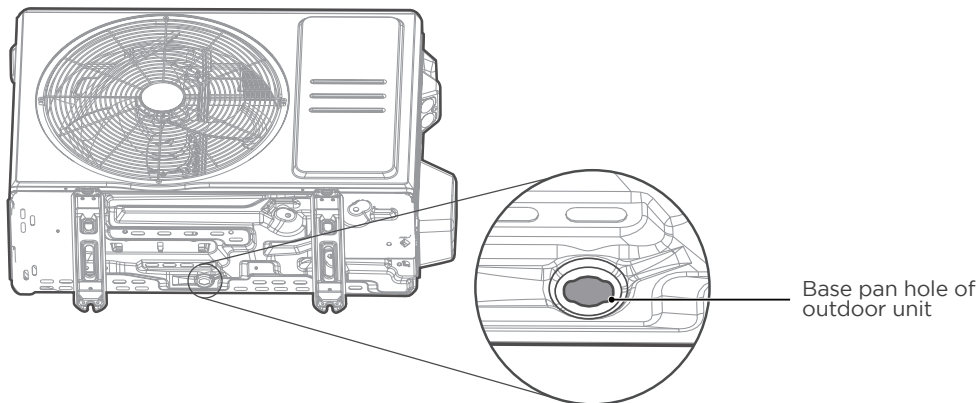

Step 1:

Find out the base pan hole of outdoor unit.

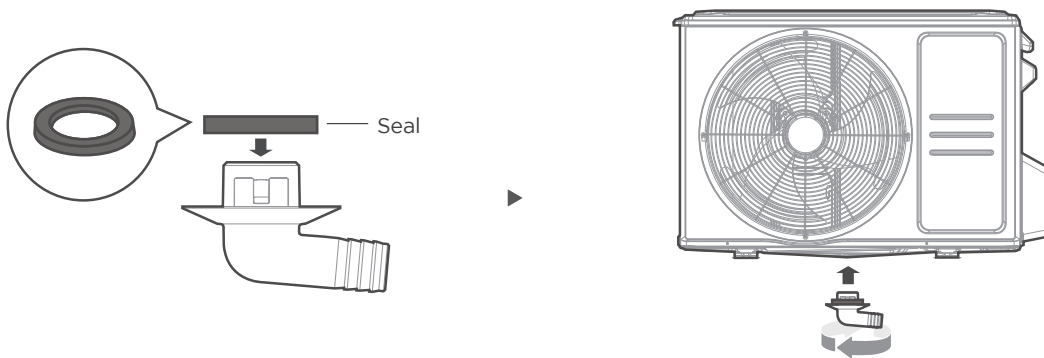

Step 2:

- Fit the rubber seal on the end of the drain joint that will connect to the outdoor unit.
- Insert the drain joint into the hole in the base pan of the unit. The drain joint will click in place.
- Connect a drain hose extension (not included) to the drain joint to redirect water from the unit during heating mode.

NOTE : IN COLD CLIMATES

In cold climates, make sure that the drain hose is as vertical as possible to ensure swift water drainage. If water drains too slowly, it can freeze in the hose and flood the unit.

3

Anchor Outdoor Unit

⚠ WARNING

WHEN DRILLING INTO CONCRETE, EYE PROTECTION IS RECOMMENDED AT ALL TIME.

- The outdoor unit can be anchored to the ground or to a wall-mounted bracket with bolt(M10). Prepare the installation base of the unit according to the dimensions below.
- The following is a list of different outdoor unit sizes and the distance between their mounting feet. Prepare the installation base of the unit according to the dimensions below.

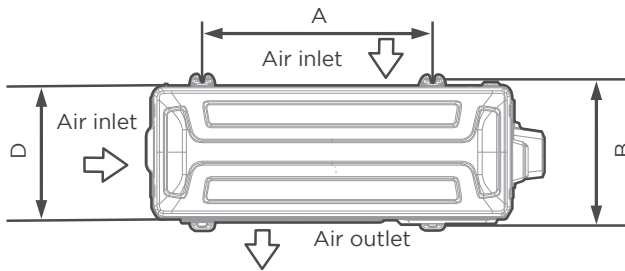

Top view

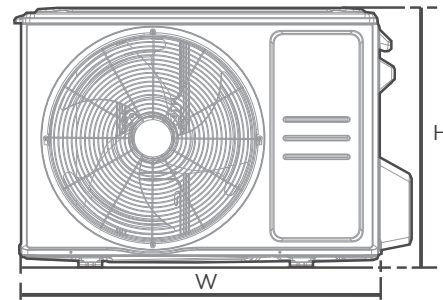

Front view

Outdoor Unit Dimensions (mm)	Mounting Dimensions	
	W x H x D	Distance A (mm)
680x542x248 (26.8"x 21.3"x 9.8")	452 (17.8")	230 (9.1")
720x495x270 (28.3"x 19.5"x 10.6")	452 (17.8")	255 (10.0")
765x555x303 (30.1"x 21.8"x 11.9")	452 (17.8")	286(11.3")
805x554x330 (31.7"x 21.8"x 12.9")	511 (20.1")	317 (12.5")
890x673x342 (35.0"x 26.5"x 13.5")	663 (26.1")	354 (13.9")
946x810x420 (37.2"x 31.9"x 16.5")	673 (26.5")	403 (15.9")
946x810x410 (37.2"x 31.9"x 16.1")	673 (26.5")	403 (15.9")

If you will install the unit on the ground or on a concrete mounting platform, do the following:

- Mark the positions for four expansion bolts based on dimensions chart.
- Pre-drill holes for expansion bolts.
- Place a nut on the end of each expansion bolt.
- Hammer expansion bolts into the pre-drilled holes.
- Remove the nuts from expansion bolts, and place outdoor unit on bolts.
- Put washer on each expansion bolt, the replace the nuts.
- Using a wrench, tighten each nut until snug.

If you will install the unit on a wall-mounted bracket , do the following:

- Mark the position of bracket holes based on dimensions chart.
- Pre-drill the holes for the expansion bolts.
- Place a washer and nut on the end of each expansion bolt.
- Thread expansion bolts through holes in mounting brackets, put mounting brackets in position, and hammer expansion bolts into the wall.
- Check that the mounting brackets are level.
- Carefully lift unit and place its mounting feet on brackets.
- Bolt the unit firmly to the brackets.
- If allowed, install the unit with rubber gaskets to reduce vibrations and noise.

⚠ CAUTION

Make sure that the wall is made of solid brick, concrete, or of similarly strong material. The wall must be able to support at least four times the weight of the unit.

⚠ WARNING - Before the Operation

- ALL WIRING WORK MUST BE PERFORMED STRICTLY IN ACCORDANCE WITH THE WIRING DIAGRAM LOCATED INSIDE OF WIRE COVER OF THE OUTDOOR UNIT.
- BEFORE PERFORMING ANY ELECTRICAL OR WIRING WORK, TURN OFF THE MAIN POWER TO THE SYSTEM.

Prepare the cable for connection

Please choose the right cable according to the “Cable types” in page 24.

- Using wire strippers, strip the rubber jacket from both ends of cable to reveal about 40mm (1.57in) of the wires inside.
- Strip the insulation from the ends of the wires.
- Using a wire crimper, crimp u-lugs on the ends of the wires.

Pay attention to live wire

While crimping wires, make sure you clearly distinguish the Live (“L”) Wire from other wires.

The outside unit’s terminal block is protected by an electrical wiring cover on the side of the unit. A comprehensive wiring diagram is printed on the inside of the wiring cover.

- Unscrew the electrical wiring cover and remove it.
- Unscrew the cable clamp below the terminal block and place it to the side.
- Connect the wire according to the wiring diagram, and firmly screw the u-lug of each wire to its corresponding terminal.
- After checking to make sure every connection is secure, loop the wires around to prevent rain water from flowing into the terminal.
- Using the cable clamp, fasten the cable to the unit. Screw the cable clamp down tightly.
- Insulate unused wires with PVC electrical tape. Arrange them so that they do not touch any electrical or metal parts.
- Replace the wire cover on the side of the unit, and screw it in place.

NOTE: If the cable clamp looks like the following, please select the appropriate through-hole according to the diameter of the wire.

Choose the right cable size

The size of the power supply cable, signal cable, fuse, and switch needed is determined by the maximum current of the unit. The maximum current is indicated on the nameplate located on the side panel of the unit.

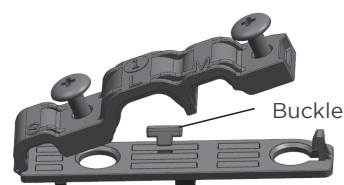
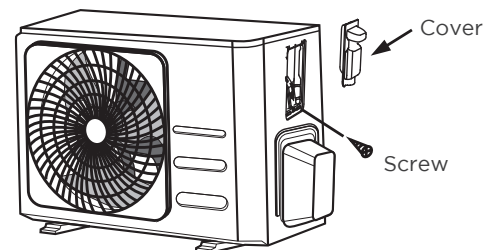

Three size hole: Small, Large, Medium

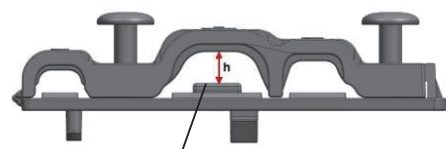

When the cable is not fasten enough, use the buckle to prop it up, so it can be clamped tightly.

In North America

The outside unit's terminal block is protected by an electrical wiring cover on the side of the unit. A comprehensive wiring diagram is stuck on the inside of the wiring cover.

- Remove the wire cover from the unit by loosening the 3 screws.
- Dismount caps on the conduit panel.
- Temporarily mount the conduit tubes(not included) on the conduit panel.
- Properly connect both the power supply and low voltage lines to the corresponding terminals on the terminal block.
- Ground the unit in accordance with local codes.
- Be sure to size each wire allowing several inches longer than the required length for wiring.
- Use lock nuts to secure the conduit tubes.

NOTE: Please choose the right cable size according to the Minimum Circuit Ampacity indicated on the nameplate of the unit.

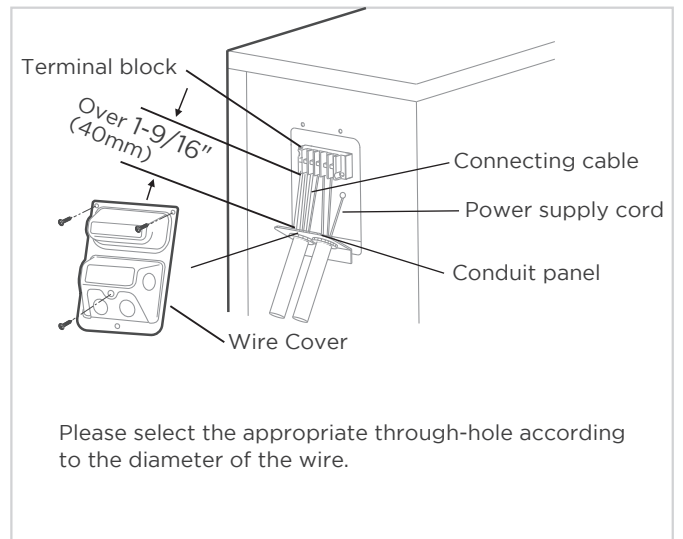

How to properly connect the wire lines.

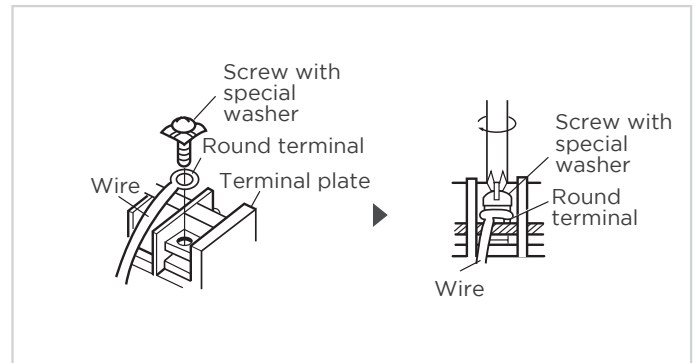
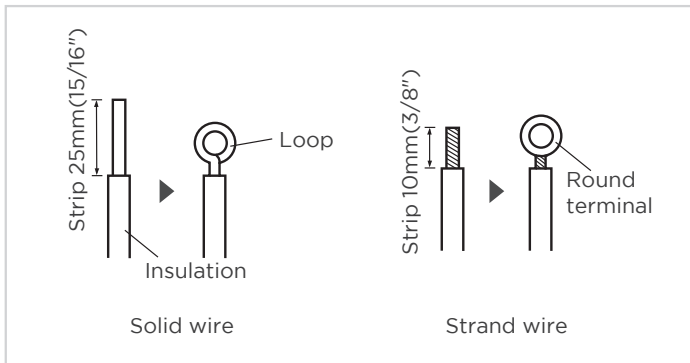

Step 1:

The treatment about the end of the wire.

Step 2:

connecting the line to the corresponding terminals on the terminal block.

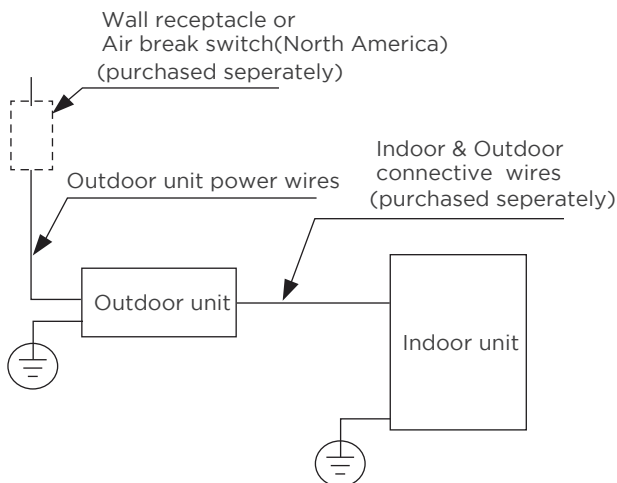

(A)

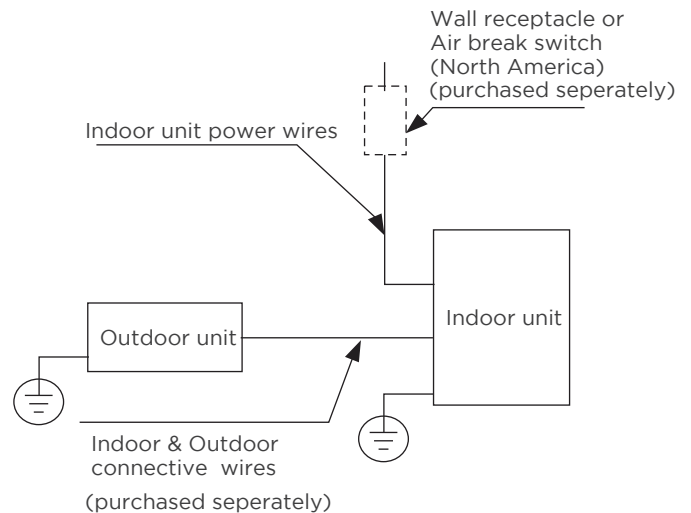

(B)

Refrigerant Piping Connection

1

Piping Connection Precautions

⚠ WARNING

WHEN CONNECTING REFRIGERANT PIPING, **DO NOT** LET SUBSTANCES OR GASES OTHER THAN THE SPECIFIED REFRIGERANT ENTER THE UNIT. THE PRESENCE OF OTHER GASES OR SUBSTANCES WILL LOWER THE UNIT'S CAPACITY, AND CAN CAUSE ABNORMALLY HIGH PRESSURE IN THE REFRIGERATION CYCLE. THIS CAN CAUSE EXPLOSION AND INJURY.

Note on Pipe Length

The length of refrigerant piping will affect the performance and energy efficiency of the unit. Nominal efficiency is tested on units with a pipe length of 5 meters (16.5ft). A minimum pipe run of 3 metres is required to minimise vibration & excessive noise. Connection Instructions – Refrigerant Piping.

Maximum Length and Drop Height of Refrigerant Piping per Unit Model

Model	Capacity (BTU/h)	Max. Length (m)	Max. Drop Height (m)
R410A,R32 Inverter Split Air Conditioner	< 15,000	25 (82ft)	10 (33ft)
	≥ 15,000 and < 24,000	30 (98.5ft)	20 (66ft)
	≥ 24,000 and < 36,000	50 (164ft)	25 (82ft)
	≥ 36,000 and < 60,000	65 (213ft)	30 (98.5ft)
R22 Fixed-speed Split Air Conditioner	< 18,000	10 (33ft)	5 (16ft)
	≥ 18,000 and < 21,000	15 (49ft)	8(26ft)
	≥ 21,000 and < 35,000	20 (66ft)	10(33ft)
	≥ 35,000 and < 41,000	25 (82ft)	10 (33ft)
R410A, R32 Fixed-speed Split Air Conditioner	< 18,000	20 (66ft)	8(26ft)
	≥ 18,000 and < 36,000	25 (82ft)	10(33ft)
	≥ 36,000 and < 60,000	30 (98.5ft)	15 (49ft)

Connection Instructions – Refrigerant Piping

Step 1: Cut pipes

When preparing refrigerant pipes, take extra care to cut and flare them properly. This will ensure efficient operation and minimize the need for future maintenance.

- Measure the distance between the indoor and outdoor units.
- Using a pipe cutter, cut the pipe a little longer than the measured distance.
- Make sure that the pipe is cut at a perfect 90° angle.

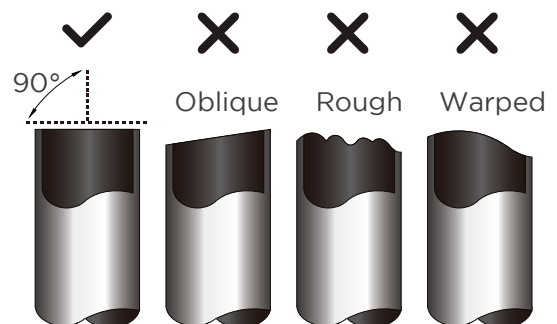

⊘ DO NOT DEFORM PIPE WHILE CUTTING

Be extra careful not to damage, dent, or deform the pipe while cutting. This will drastically reduce the heating efficiency of the unit.

CAUTION

MUST BE CHECK OVER THE END OF THE PIPE FOR CRACKS AND EVEN FLARING. ENSURE THE PIPE IS SEALED.

Step 2: Remove burrs

Burrs can affect the air-tight seal of refrigerant piping connection. They must be completely removed.

- Hold the pipe at a downward angle to prevent burrs from falling into the pipe.
- Using a reamer or deburring tool, remove all burrs from the cut section of the pipe.

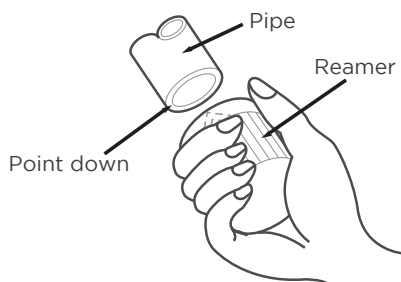

Step 3: Flare pipe ends

Proper flaring is essential to achieve an airtight seal.

- After removing burrs from cut pipe, seal the ends with PVC tape to prevent foreign materials from entering the pipe.
- Sheath the pipe with insulating material.
- Place flare nuts on both ends of pipe. Make sure they are facing in the right direction, because you can't put them on or change their direction after flaring.

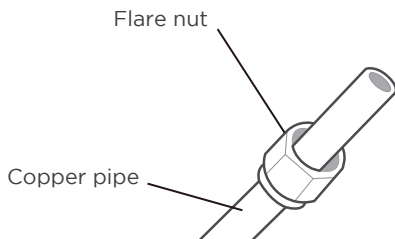

- Remove PVC tape from ends of pipe when ready to perform flaring work.
- Clamp flare form on the end of the pipe. The end of the pipe must extend beyond the edge of the flare form in accordance with the dimensions shown in the table below.

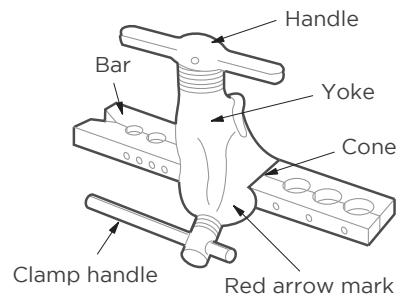

PIPING EXTENSION BEYOND FLARE FORM

Outer Diameter of Pipe (mm)	A (mm)	
	Min.	Max.
Ø 6.35 (Ø 1/4")	0.7 (0.0275")	1.3 (0.05")
Ø 9.52 (Ø 3/8")	1.0 (0.04")	1.6 (0.063")
Ø12.7 (Ø 1/2")	1.0 (0.04")	1.8 (0.07")
Ø 16 (Ø 5/8")	2.0 (0.078")	2.2 (0.086")
Ø 19 (Ø 3/4")	2.0 (0.078")	2.4 (0.094")

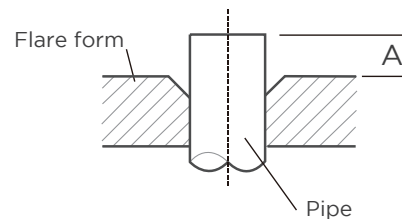

- Place flaring tool onto the form.
- Turn the handle of the flaring tool clockwise until the pipe is fully flared.
- Remove the flaring tool and flare form, then inspect the end of the pipe for cracks and even flaring.

2 Refer to Torque Requirement to connect pipes

⚠ CAUTION

WHEN CONNECTING REFRIGERANT PIPES, BE CAREFUL NOT TO USE EXCESSIVE TORQUE OR TO DEFORM THE PIPING IN ANY WAY. YOU SHOULD FIRST CONNECT THE LOW-PRESSURE PIPE, THEN THE HIGH-PRESSURE PIPE.

MINIMUM BEND RADIUS

When bending connective refrigerant piping, the minimum bending radius is 10cm.

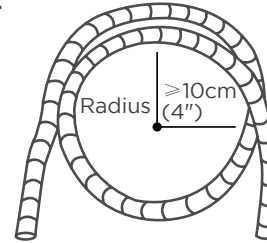

Instructions for Connecting Piping to Indoor Unit

Step 1:

- Align the center of the two pipes that you will connect.

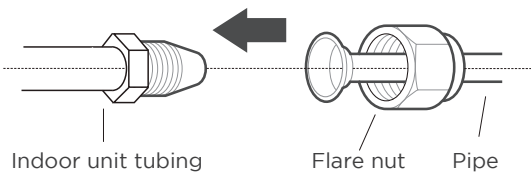

Step 2:

- Tighten the flare nut as tightly as possible by hand.
- Using a spanner, grip the nut on the unit tubing.
- While firmly gripping the nut on the unit tubing, use a torque wrench to tighten the flare nut according to the torque values in the Torque Requirements table below. Loosen the flaring nut slightly, then tighten again.

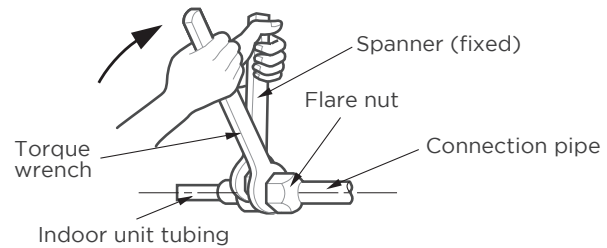

TORQUE REQUIREMENTS

Outer Diameter of Pipe(mm)	Tightening Torque(N·m)	Flare dimension(B)(mm)	Flare shape
Ø 6.35 (Ø 1/4")	18-20(180-200kgf.cm)	8.4-8.7 (0.33-0.34")	
Ø 9.52 (Ø 3/8")	32-39(320-390kgf.cm)	13.2-13.5 (0.52-0.53")	
Ø 12.7 (Ø 1/2")	49-59(490-590kgf.cm)	16.2-16.5 (0.64-0.65")	
Ø 16 (Ø 5/8")	57-71(570-710kgf.cm)	19.2-19.7 (0.76-0.78")	
Ø 19 (Ø 3/4")	67-101(670-1010kgf.cm)	23.2-23.7 (0.91-0.93")	

⊘ DO NOT USE EXCESSIVE TORQUE

Excessive force can break the nut or damage the refrigerant piping. You must not exceed torque requirements shown in the table above.

3 Connecting Piping to Outdoor Unit

NOTE

This section still needs to be operated according to the **TORQUE REQUIREMENTS** chart on the previous page.

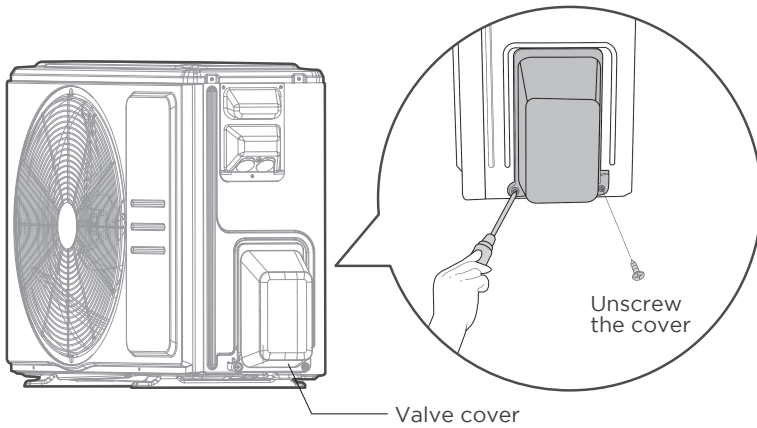

Step 1:

- Unscrew the cover from the packed valve on the side of the outdoor unit.

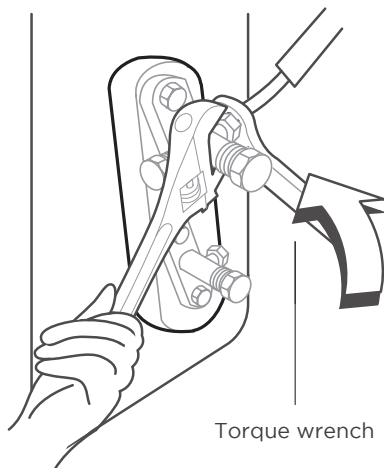

Step 2:

- Remove protective caps from ends of valves.
- Align flared pipe end with each valve, and tighten the flare nut as tightly as possible by hand.
- Using a spanner, grip the body of the valve. **Do not** grip the nut that seals the service valve.

! USE SPANNER TO GRIP MAIN BODY OF VALVE

Torque from tightening the flare nut can snap off other parts of valve.

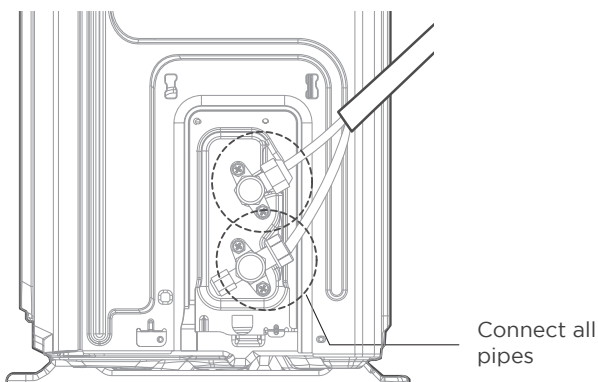

Step 3:

- While firmly gripping the body of the valve, use a torque wrench to tighten the flare nut according to the correct torque values.
- Loosen the flaring nut slightly, then tighten again.
- Repeat Steps 1 to 3 for the remaining pipe.

Air Evacuation

NOTE : PREPARATIONS AND PRECAUTIONS

Air and foreign matter in the refrigerant circuit can cause abnormal rises in pressure, which can damage the air conditioner, reduce its efficiency, and cause injury. Use a vacuum pump and manifold gauge to evacuate the refrigerant circuit, removing any non-condensable gas and moisture from the system. Evacuation should be performed upon initial installation and when unit is relocated.

BEFORE PERFORMING EVACUATION

- Make sure the connective pipes between the indoor and outdoor units are connected properly.
- Check to make sure all wiring is connected properly.

Evacuation Instructions

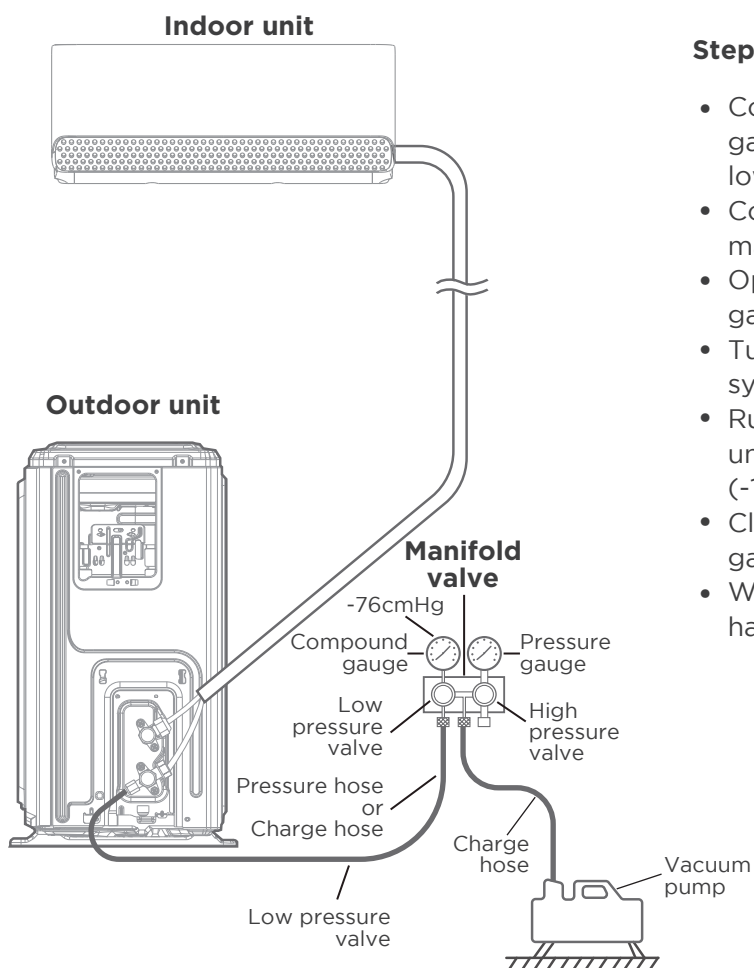

Step 1:

- Connect the charge hose of the manifold gauge to service port on the outdoor unit's low pressure valve.
- Connect another charge hose from the manifold gauge to the vacuum pump.
- Open the Low Pressure side of the manifold gauge. Keep the High Pressure side closed.
- Turn on the vacuum pump to evacuate the system.
- Run the vacuum for at least 15 minutes, or until the Compound Meter reads -76cmHG (-10 Pa).
- Close the Low Pressure side of the manifold gauge, and turn off the vacuum pump.
- Wait for 5 minutes, then check that there has been no change in system pressure.

Step 2:

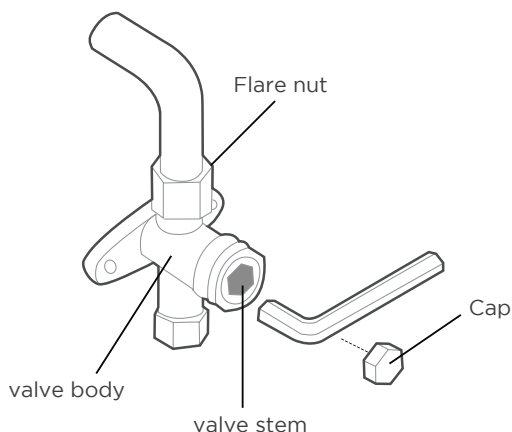

- If there is a change in system pressure, refer to Gas Leak Check section for information on how to check for leaks. If there is no change in system pressure, unscrew the cap
- from the packed valve (high pressure valve). Insert hexagonal wrench into the packed valve (high pressure valve) and open the valve by turning the wrench in a 1/4 counterclockwise turn. Listen for gas to exit the system, then close the valve after 5 seconds.
- Watch the Pressure Gauge for one minute to make sure that there is no change in pressure. The Pressure Gauge should read slightly higher than atmospheric pressure.
- Remove the charge hose from the service port.
- Using hexagonal wrench, fully open both the high pressure and low pressure valves.
- Tighten valve caps on all three valves (service port, high pressure, low pressure) by hand. You may tighten it further using a torque wrench if needed.



OPEN VALVE STEMS GENTLY

When opening valve stems, turn the hexagonal wrench until it hits against the stopper. Do not try to force the valve to open further.



NOTE ON ADDING REFRIGERANT

Some systems require additional charging depending on pipe lengths. The standard pipe length varies according to local regulations. For example, in North America, the standard pipe length is 7.5m (25'). In other areas, the standard pipe length is 5m (16'). The refrigerant should be charged from the service port on the outdoor unit's low pressure valve. The additional refrigerant to be charged can be calculated using the following formula:

ADDITIONAL REFRIGERANT PER PIPE LENGTH

Connective Pipe Length (m)	Air Purging Method	Additional Refrigerant	
≤ Standard pipe length	Vacuum Pump	N/A	
> Standard pipe length	Vacuum Pump	Liquid Side: Ø 6.35 (1/4") R410A: (Pipe length - standard length) x 15g/m (Pipe length - standard length) x 0.16oz/ft R32: (Pipe length - standard length) x 12g/m (Pipe length - standard length) x 0.13oz/ft R22: (Pipe length - standard length) x 20g/m (Pipe length - standard length) x 0.21oz/ft	Liquid Side: Ø 9.52 (3/8") R410A: (Pipe length - standard length) x 30g/m (Pipe length - standard length) x 0.32oz/ft R32: (Pipe length - standard length) x 24g/m (Pipe length - standard length) x 0.26oz/ft R22: (Pipe length - standard length) x 40g/m (Pipe length - standard length) x 0.42oz/ft



DO NOT MIX REFRIGERANT TYPES.

Electrical And Gas Leak Checks

WARNING - RISK OF ELECTRIC SHOCK

ALL WIRING MUST COMPLY WITH LOCAL AND NATIONAL ELECTRICAL CODES, AND MUST BE INSTALLED BY A LICENSED ELECTRICIAN.

BEFORE TEST RUN

Only perform test run after you have completed the following steps:

- Electrical Safety Checks – Confirm that the unit’s electrical system is safe and operating properly
- Gas Leak Checks – Check all flare nut connections and confirm that the system is not leaking
- Confirm that gas and liquid (high and low pressure) valves are fully open

Electrical Safety Checks

After installation, confirm that all electrical wiring is installed in accordance with local and national regulations, and according to the Installation Manual.

BEFORE TEST RUN

Check Grounding Work

Measure grounding resistance by visual detection and with grounding resistance tester.

DURING TEST RUN

Check for Electrical Leakage

During the **Test Run**, use an electroprobe and multimeter to perform a comprehensive electrical leakage test.

If electrical leakage is detected, turn off the unit immediately and call a licensed electrician to find and resolve the cause of the leakage.

Note: This may not be required for some locations in North America.

Gas Leak Checks

There are two different methods to check for gas leaks.

Soap and Water Method

Using a soft brush, apply soapy water or liquid detergent to all pipe connection points on the indoor unit and outdoor unit. The presence of bubbles indicates a leak.

Leak Detector Method

If using leak detector, refer to the device’s operation manual for proper usage instructions.

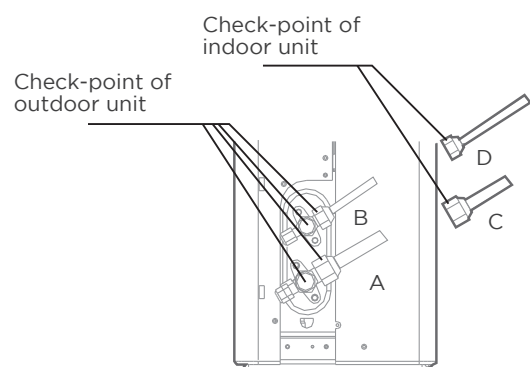

- A: Low pressure stop valve
- B: High pressure stop valve
- C & D: Indoor unit flare nuts

AFTER PERFORMING GAS LEAK CHECKS

After confirming that the all pipe connection points DO NOT leak, replace the valve cover on the outside unit.

Test Run

Test Run Instructions

You should perform the **Test Run** for at least 30 minutes.

- Connect power to the unit.
- Press the **ON/OFF** button on the remote controller to turn it on.
- Press the **MODE** button to scroll through the following functions, one at a time:
 - COOL-Select lowest possible temperature
 - HEAT-Select highest possible temperature
- Let each function run for 5 minutes, and perform the following checks:

List of Checks to Perform	PASS/FAIL	
No electrical leakage		
Unit is properly grounded		
All electrical terminals properly covered		
Indoor and outdoor units are solidly installed		
All pipe connection points do not leak	Outdoor (2):	Indoor (2):
Water drains properly from drain hose		
All piping is properly insulated		
Unit performs COOL function properly		
Unit performs HEAT function properly		
Indoor unit louvers rotate properly		
Indoor unit responds to remote controller		

DOUBLE-CHECK PIPE CONNECTIONS

During operation, the pressure of the refrigerant circuit will increase. This may reveal leaks that were not present during your initial leak check. Take time during the Test Run to double-check that all refrigerant pipe connection points do not have leaks. Refer to **Gas Leak Check** section for instructions.

- After the Test Run is successfully completed, and you confirm that all checks points in List of Checks to Perform have PASSED, do the following:
 - a. Using remote control, return unit to normal operating temperature.
 - b. Using insulation tape, wrap the indoor refrigerant pipe connections that you left uncovered during the indoor unit installation process.

IF AMBIENT TEMPERATURE IS BELOW 16°C(60°F)

You can't use the remote controller to turn on the COOL function when the ambient temperature is below 16°C/62°F. In this instance, you can use the **MANUAL CONTROL** button to test the COOL function.

- Lift the front panel of the indoor unit, and raise it until it clicks in place.
- The **MANUAL CONTROL** button is located on the right-hand side of the unit. Press it 2 times to select the COOL function.
- Perform Test Run as normal.

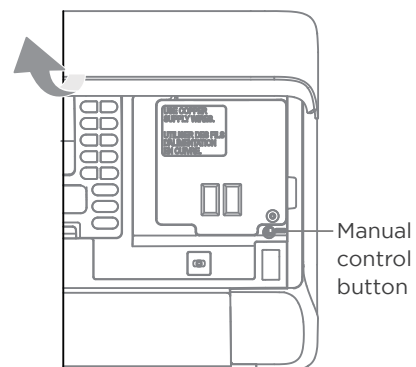

Packing And Unpacking The Unit

Instructions for packing and unpacking the unit:

Unpacking:

Indoor unit:

1. Cut the sealing tape on the carton with a knife, one cut on the left, one cut in the middle and one cut on the right.
2. Use the vice to take out the sealing nails on the top of the carton.
3. Open the carton.
4. Take out the middle support plate if it is included.
5. Take out the accessory package, and take out the connecting wire if it is included.
6. Lift the machine out of the carton and lay it flat.
7. Remove the left and right package foam or the upper and lower packaging foam, untie the packaging bag.

Outdoor Unit

1. Cut the packing belt.
2. Take the unit out of the carton.
3. Remove the foam from the unit.
4. Remove the packaging bag from the unit.

Packing:

Indoor unit:

1. Put the indoor unit into the packing bag.
2. Attach the left and right package foam or the upper and lower packaging foam to the unit.
3. Put the unit into the carton, then put accessory package in.
4. Close the carton and seal it with the tape.
5. Using the packing belt if necessary.

Outdoor unit:

1. Put the outdoor unit into the packing bag.
2. Put the bottom foam into the box.
3. Put the unit into the carton, then put the upper packaging foam on the unit.
4. Close the carton and seal it with the tape.
5. Using the packing belt if necessary.

NOTE: Please keep all packaging items if you may need in the future.

OPERATION INSTRUCTIONS

NOTE

- Different models have different front panel and display window. Not all the indicators describing below are available for the air conditioner you purchased. Please check the indoor display window of the unit you purchased.
- Illustrations in this manual are for explanatory purposes. The actual shape of your indoor unit may be slightly different. The actual shape shall prevail.

Indoor Unit Display

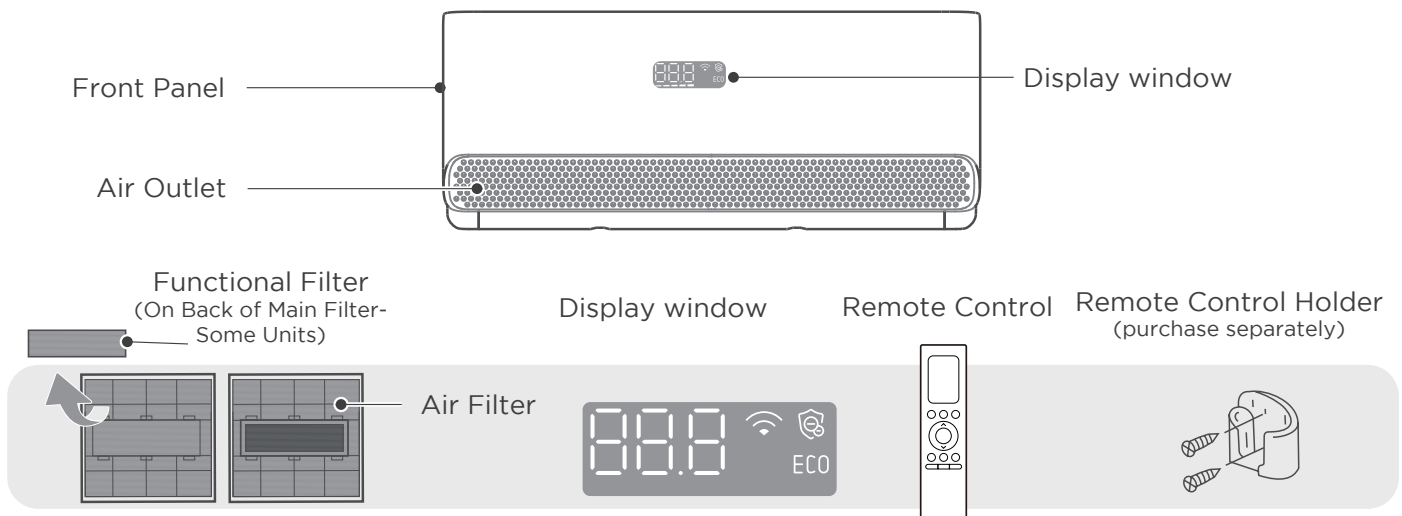

Display Code	Display Code Meanings
888	• Displays temperature, operation feature and Error codes.
📶	• When Wireless Control feature is activated.
🛡️	• When Air magic or UV lamp(if any) feature is activated.
ECO	• When ECO feature is activated.
ON (for 3s when)	• TIMER ON is set (if the unit is OFF, "ON" remains on when TIMER ON is set). • UV lamp, Fresh, Brezzeless, SWING, TURBO, or SILENCE features is turned on.
OFF (for 3s when)	• TIMER OFF is set. • UV lamp, Fresh, Brezzeless, SWING, TURBO, or SILENCE features is turned off.
df	• When defrosting(cooling & heating units).
CL	• When active clean function is turned on.
FP	• When 8°C(46°F) heating mode is turned on.

Operating Temperature

When your air conditioner is used outside of the following temperature ranges, certain safety protection features may activate and cause the unit to disable.

Inverter Split Type

	COOL Mode	HEAT Mode	DRY Mode
Room Temp.	16°C~32°C(60°F~90°F)	0°C~30°C(32°F~86°F)	10°C~32°C(50°F~90°F)
Outdoor Temp.	0°C~50°C(32°F~122°F)	-15°C~24°C(5°F~75°F)	0°C~50°C(32°F~122°F)
	-15°C~50°C(5°F~122°F) For models with low temp. cooling systems.		
	-15°C~50°C(5°F~122°F) For special tropical models		

FOR OUTDOOR UNITS WITH AUXILIARY ELECTRIC HEATER

When outside temperature is below 0°C (32°F), we strongly recommend keeping the unit plugged in at all time to ensure smooth ongoing performance.

Fixed-speed Type

	COOL Mode	HEAT Mode	DRY Mode
Room Temp.	16°C~32°C (60°F~90°F)	0°C~30°C (32°F~86°F)	10°C~32°C(50°F~90°F)
Outdoor Temp.	18°C~43°C (64°F~109°F)	-7°C~24°C(19°F~75°F)	11°C~43°C (52°F~109°F)
	-7°C~43°C (19°F~109°F) For models with low-temp cooling systems		18°C~43°C (64°F~109°F)
	18°C~52°C (64°F~126°F) For special tropical models		18°C~52°C (64°F~126°F) For special tropical models

NOTE: Room relative humidity less than 80%. If the air conditioner operates in excess of this figure, the surface of the air conditioner may attract condensation. Please sets the vertical air flow louver to its maximum angle (vertically to the floor), and set HIGH fan mode.

To further optimize the performance of your unit, do the following:

- Keep doors and windows closed.
- Limit energy usage by using TIMER ON and TIMER OFF functions.
- Do not block air inlets or outlets.
- Regularly inspect and clean air filters.

More features

- **Auto-Restart**
If the unit loses power, it will automatically restart with the prior settings once power has been restored.
- **Anti-mildew(some units)**
When turning off the unit from COOL, AUTO (COOL), or DRY modes, the air conditioner will continue operate at very low power to dry up condensed water and prevent mildew growth.
- **Wireless Control (Model dependent)**
Wireless control allows you to control your air conditioner using your mobile phone and a wireless connection.
For the USB device access, replacement, maintenance operations must be carried out by professional staff.
- **Active Clean function(some units)**
 - The Active Clean Technology washes away dust when it adheres to the heat exchanger by automatically freezing and then rapidly thawing the frost. A “pi-pi” sound will be heard.
The Active clean operation is used to produce more condensed water to improve the cleaning effect, and the cold air will blow out. After cleaning, the internal wind wheel then keeps operating with hot air to blow-dry the evaporator, thus keeping the inside clean.
 - When this function is turned on, the indoor unit display window appears “CL ” , after 20 to 130 minutes, the unit will turn off automatically and cancel Active Clean function.
 - For some units, the system will start high-temperature cleaning process, and the temperature of air outlet is very high. Please keep away from it. And this would lead to the rising of the room temperature .
- **Louver Angle Memory**
When turning on your unit, the louver will automatically resume its former angle.
- **Air Magic+ function(some units)**
Under the effect of electric field generated by outer double-tube emitter, millions of negative ions are formed as Super Negative Ion Shockwave to eradicate bacteria and viruses in wider extent.
- **Coolflash function**
Cool Flash technology can drive your whole room to the instant cool. With large air volume and long airflow, the temperature of the whole room can be reduced in a short time.
- **Heatflash function**
With fast and strong heating airflow, the Heat Flash technology can warm up your whole room in a short time.
- **Refrigerant Leakage Detection**
The indoor unit will automatically display “ELOC” when it detects refrigerant leakage.
- **UV-C lamp function(some units)**
When the UV lamp function is initiated, the UV lamp emit UV-C radiation to help to purify the air inside.
- **Breezeless function**
 - The revolutionary double deflectors can bend, veer and soften the airflow to provide multiple levels of softness as you demand.
 - Enjoy the cozy coolness with breeze billowing away from you, with mild breeze, or eventually without a noticeable breeze.
 - The deflector consist of thousands of mini-holes can transform the strong airflow into thousands of tiny strings of air that gives you softest touch of cooling.

- **Breezeless Operation**

The air conditioner will adjust the louver angle and fan speed automatically on the basis of room temperature and humidity variable. There are four different operation state, See Fig. 1, Fig. 2, Fig. 3, Fig. 4 .

Breeze billowing away

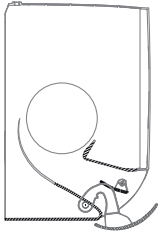

Fig. 1

Mild breeze

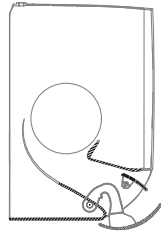

Fig. 2

Breezeless

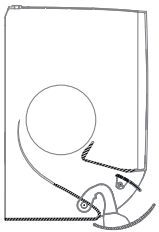

Fig. 3

Breezeless

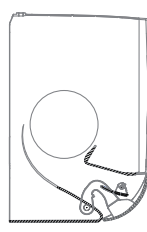

Fig. 4

NOTE: For the rooms with large heat load or the outdoor temperature is too high, you'd better not choose breezeless operation, this may result in uncomfortable feeling.

- **Sleep Operation**

The SLEEP function is used to decrease energy use while you sleep (and don't need the same temperature settings to stay comfortable).

Press the **SLEEP** button on remote control when in COOL mode, the unit will increase the temperature by 1°C (2°F) after 1 hour, and will increase an additional 1°C (2°F) after another hour.

When in HEAT mode, the unit will decrease the temperature by 1°C (2°F) after 1 hour, and will decrease an additional 1°C (2°F) after another hour.

The sleep feature will stop after 8 hours and the system will keep running with final situation.

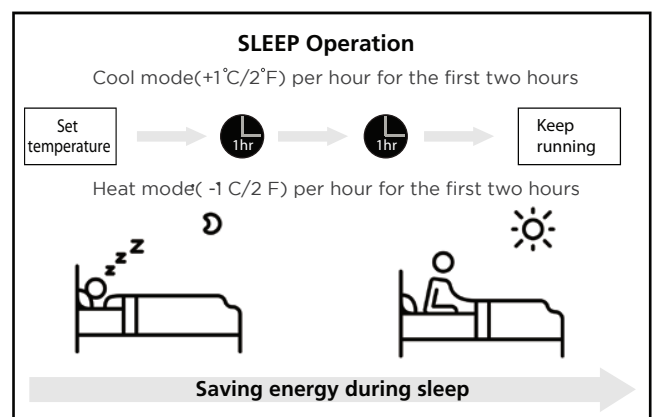

Setting Angle of Air Flow

NOTE : Setting angle of air flow(Remote control)

While the unit is on, use the SWING button on remote control to set the direction (vertical/horizontal angle) of airflow. Please refer to the Remote Control operation for details.

NOTE ON LOUVER ANGLES

- Do not set louver at too vertical an angle for long periods of time When using COOL or DRY mode. It would be condense the water on the louver blade, which will drop on your floor or furnishings.
- Setting the louver at too small an angle when using COOL or HEAT mode, can reduce the performance of the AC due to restricted air flow.

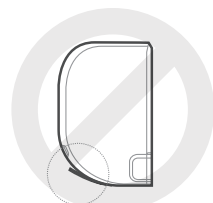
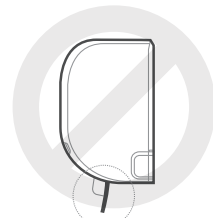

- According to the relative standards requirement, please sets the vertical air flow louver to its maximum angle under heating capacity test.

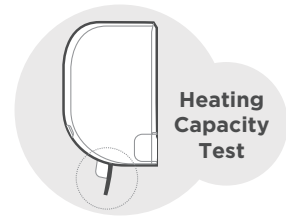

NOTE

Do not move louver by hand. This will cause the louver to become out of sync. If this occurs, turn off the unit and unplug it for a few seconds, then restart the unit. This will reset the louver.

CAUTION

Do not put your fingers in or near the blower and suction side of the unit. The high-speed fan inside the unit may cause injury.

Manual Operation(without remote)

CAUTION : For product use

The manual button is intended for testing purposes and emergency operation only. Please do not use this function unless the remote control is lost and it is absolutely necessary. To restore regular operation, use the remote control to activate the unit. Unit must be turned off before manual operation.

To operate your unit manually:

- Open the front panel of the indoor unit.
- Locate the **MANUAL CONTROL button** on the right-hand side of the unit.
- Press the **MANUAL CONTROL button** one time to activate FORCED AUTO mode.
- Press the **MANUAL CONTROL button** again to activate FORCED COOLING mode.
- Press the **MANUAL CONTROL button** a third time to turn the unit off.
- Close the front panel.

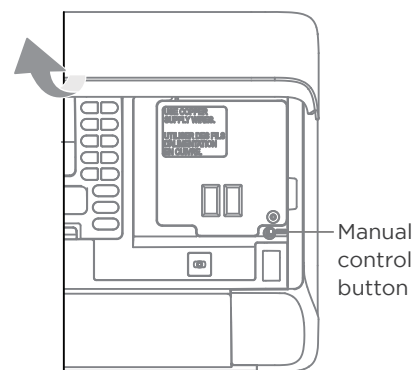

Remote Control Operation

Quick Start Guide

1 FIT BATTERIES

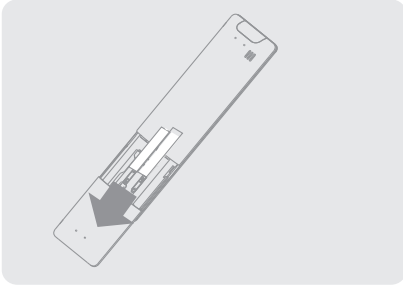

2 SELECT MODE

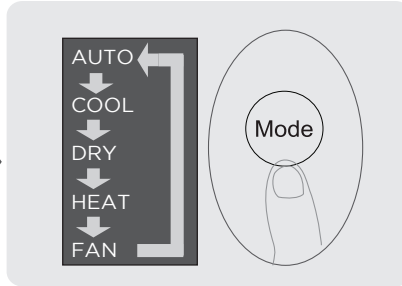

3 SELECT TEMPERATURE

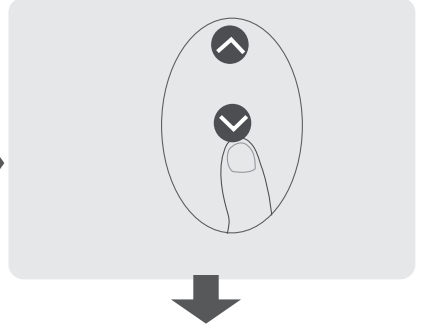

6 PRESS POWER BUTTON

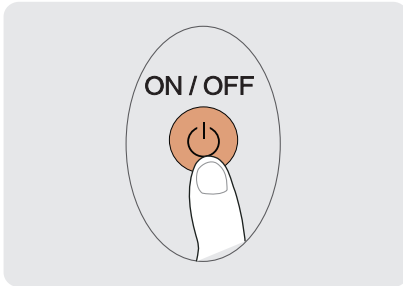

5 POINT REMOTE TOWARD UNIT

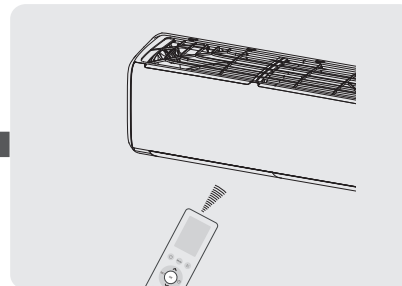

4 SELECT FAN SPEED

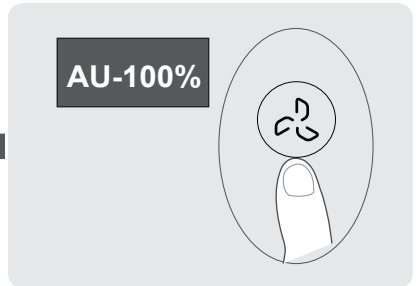

NOT SURE WHAT A FUNCTION DOES?

Refer to the How to Use Basic Functions and How to Use Advanced Functions sections of this manual for a detailed description of how to use your air conditioner.

SPECIAL NOTE

- Button designs on your unit may differ slightly from the example shown.
- If the indoor unit does not have a particular function, pressing that function's button on the remote control will have no effect.

Handling the Remote Controller

Inserting and Replacing Batteries

Your air conditioning unit may come with two batteries (some units). Put the batteries in the remote control before use.

1. Slide the back cover from the remote control downward, exposing the battery compartment.
2. Insert the batteries, paying attention to match up the (+) and (-) ends of the batteries with the symbols inside the battery compartment.
3. Slide the battery cover back into place.

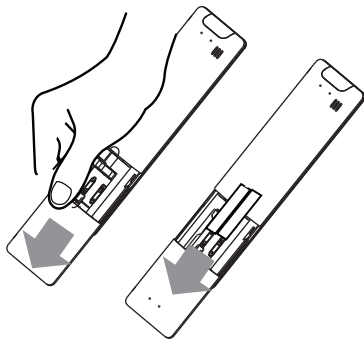

BATTERY NOTES

For optimum product performance:

- Do not mix old and new batteries, or batteries of different types.
- Do not leave batteries in the remote control if you don't plan on using the device for more than 2 months.

BATTERY DISPOSAL

Do not dispose of batteries as unsorted municipal waste. Refer to local laws for proper disposal of batteries.

TIPS FOR USING REMOTE CONTROL

- The remote control must be used within 8 meters of the unit.
- The unit will beep when remote signal is received.
- Curtains, other materials and direct sunlight can interfere with the infrared signal receiver.
- Remove batteries if the remote will not be used more than 2 months.

NOTES FOR USING REMOTE CONTROL

The device could comply with the local national regulations.

- In Canada, it should comply with CAN ICES-3(B)/NMB-3(B).
- In USA, this device complies with part 15 of the FCC Rules. Operation is subject to the following two conditions:

- (1) This device may not cause harmful interference, and
- (2) this device must accept any interference received, including interference that may cause undesired operation.







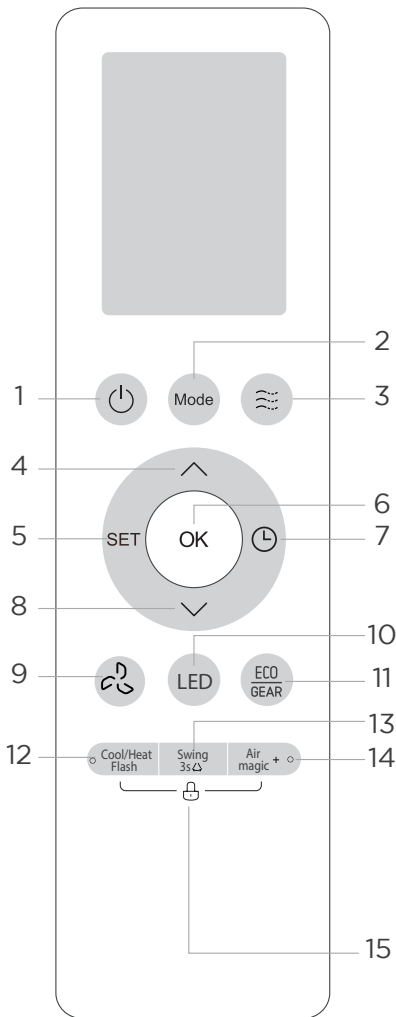











This equipment has been tested and found to comply with the limits for a Class B digital device, pursuant to part 15 of the FCC Rules. These limits are designed to provide reasonable protection against harmful interference in a residential installation. This equipment generates, uses and can radiate radio frequency energy and, if not installed and used in accordance with the instructions, may cause harmful interference to radio communications. However, there is no guarantee that interference will not occur in a particular installation. If this equipment does cause harmful interference to radio or television reception, which can be determined by turning the equipment off and on, the user is encouraged to try to correct the interference by one or more of the following measures:

- Reorient or relocate the receiving antenna.
- Increase the separation between the equipment and receiver.
- Connect the equipment into an outlet on a circuit different from that to which the receiver is connected.
- Consult the dealer or an experienced radio/TV technician for help.
- Changes or modifications not approved by the party responsible for compliance could void user's authority to operate the equipment.

Buttons and Functions



Model A

Description	
No.1	 ON/OFF Turn the unit on or off.
No.2	 MODE Auto > Cool > Dry > Heat > Fan NOTE: HEAT mode is not supported by the cooling only appliance.
No.3	 BREEZE Breezeless > Breeze away > Breeze mild>Stop
No.4	 TEMP. Increases temperature in 0.5°C (1°F) increments. Max. temperature is 30°C (86°F). (Press together  &  buttons at the same time for 3 seconds will alternate the temperature display between the °C & °F).
No.5	 SET Active clean>Sleep > Follow Me > AP mode > Active clean
No.6	 OK Used to confirm the selected functions
No.7	 TEMP. Set timer to turn unit on or off
No.8	 TEMP. Decreases temperature in 0.5°C (1°F) increments. Min. temperature is 16°C (60°F)
No.9	 FAN SPEED AU > 20% > 40% > 60% > 80% > 100% Press the TEMP  or  button to increase/ decrease the fan speed in 1% increments.
No.10	 LED Turns LED display & air conditioner buzzer on and off
No.11	 ECO/GEAR ECO > GEAR(75%) > GEAR(50%) > Previous setting mode > ECO
No.12	 Cool/Heat Flash Reduce(cool mode) or rise(heat mode) temperature in a short time.
No.13	 SWING Starts and stops the horizontal louver movement. Hold down for 3 seconds to initiate vertical louver auto swing feature(some units).
No.14	 Air magic+ Used to start/stop the Air magic and UV-C lamp (if any) function.
No.15	 LOCK Press together these two buttons simultaneously for 5 seconds to lock the keyboard. Press together these two buttons for 2 seconds to unlock the keyboard.

Buttons and Functions

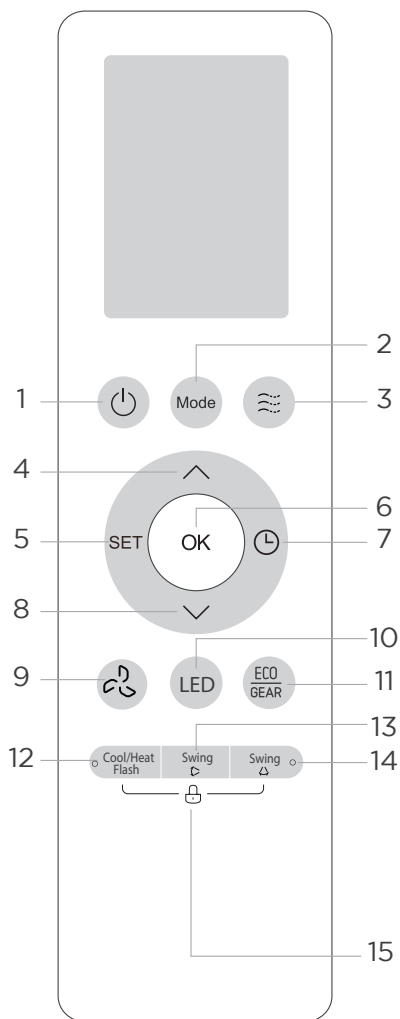

Model B

Description	
No.1	ON/OFF Turn the unit on or off.
No.2	MODE Auto > Cool > Dry > Heat > Fan NOTE: HEAT mode is not supported by the cooling only appliance.
No.3	BREEZE Breezeless > Breeze away > Breeze mild>Stop
No.4	TEMP. Increases temperature in 0.5°C (1°F) increments. Max. temperature is 30°C (86°F). (Press together & buttons at the same time for 3 seconds will alternate the temperature display between the °C & °F).
No.5	SET Active clean > Sleep > Follow Me > AP mode* > Active clean [*]: Model dependent
No.6	OK Used to confirm the selected functions
No.7	TEMP. Set timer to turn unit on or off
No.8	TEMP. Decreases temperature in 0.5°C (1°F) increments. Min. temperature is 16°C (60°F)
No.9	FAN SPEED AU > 20% >40% >60% > 80% > 100% Press the TEMP or button to increase/ decrease the fan speed in 1% increments.
No.10	LED Turns LED display & air conditioner buzzer on and off
No.11	ECO/GEAR ECO > GEAR(75%) > GEAR(50%) > Previous setting mode > ECO
No.12	Cool/Heat Flash Reduce(cool mode) or rise(heat mode) temperature in a short time.
No.13	SWING(up and down) Starts and stops the horizontal louver movement. Hold down for 2 seconds to initiate horizontal louver auto swing feature(some units).
No.14	SWING(left and right) Starts and stops the vertical louver movement.
No.15	LOCK Press together these two buttons simultaneously for 5 seconds to lock the keyboard. Press together these two buttons for 2 seconds to unlock the keyboard.

Buttons and Functions

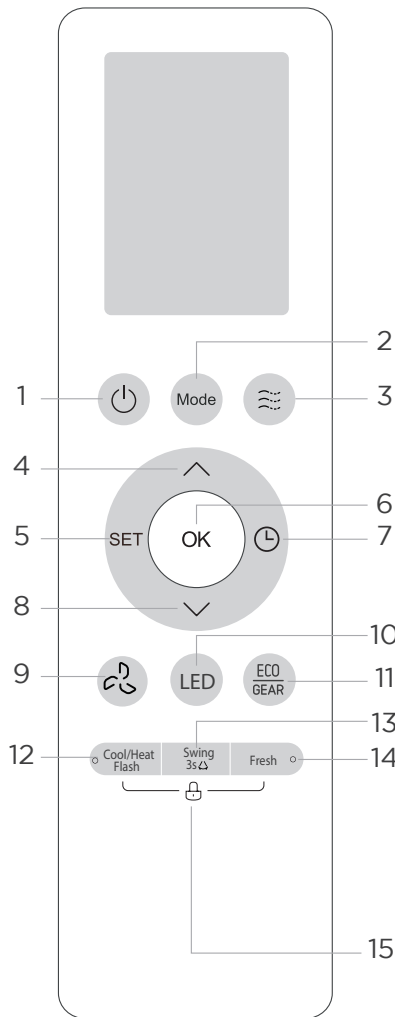

Model C

Description	
No.1	ON/OFF Turn the unit on or off.
No.2	MODE Auto > Cool > Dry > Heat > Fan NOTE: HEAT mode is not supported by the cooling only appliance.
No.3	BREEZE Breezeless > Breeze away > Breeze mild>Stop
No.4	TEMP. Increases temperature in 0.5°C (1°F) increments. Max. temperature is 30°C (86°F). (Press together & buttons at the same time for 3 seconds will alternate the temperature display between the °C & °F).
No.5	SET Active clean > Sleep > Follow Me > AP mode* > Active clean [*]: Model dependent
No.6	OK Used to confirm the selected functions
No.7	TEMP. Set timer to turn unit on or off
No.8	TEMP. Decreases temperature in 0.5°C (1°F) increments. Min. temperature is 16°C (60°F)
No.9	FAN SPEED AU > 20% > 40% > 60% > 80% > 100% Press the TEMP or button to increase/ decrease the fan speed in 1% increments.
No.10	LED Turns LED display & air conditioner buzzer on and off
No.11	ECO/GEAR ECO > GEAR(75%) > GEAR(50%) > Previous setting mode > ECO
No.12	Cool/Heat Flash Reduce(cool mode) or rise(heat mode) temperature in a short time.
No.13	SWING Starts and stops the horizontal louver movement. Hold down for 3 seconds to initiate vertical louver auto swing feature(some units).
No.14	FRESH Starts and stops the UV lamp function.
No.15	LOCK Press together these two buttons simultaneously for 5 seconds to lock the keyboard. Press together these two buttons for 2 seconds to unlock the keyboard.

Remote Screen Indicators

Information are displayed when the remote controller is power up.

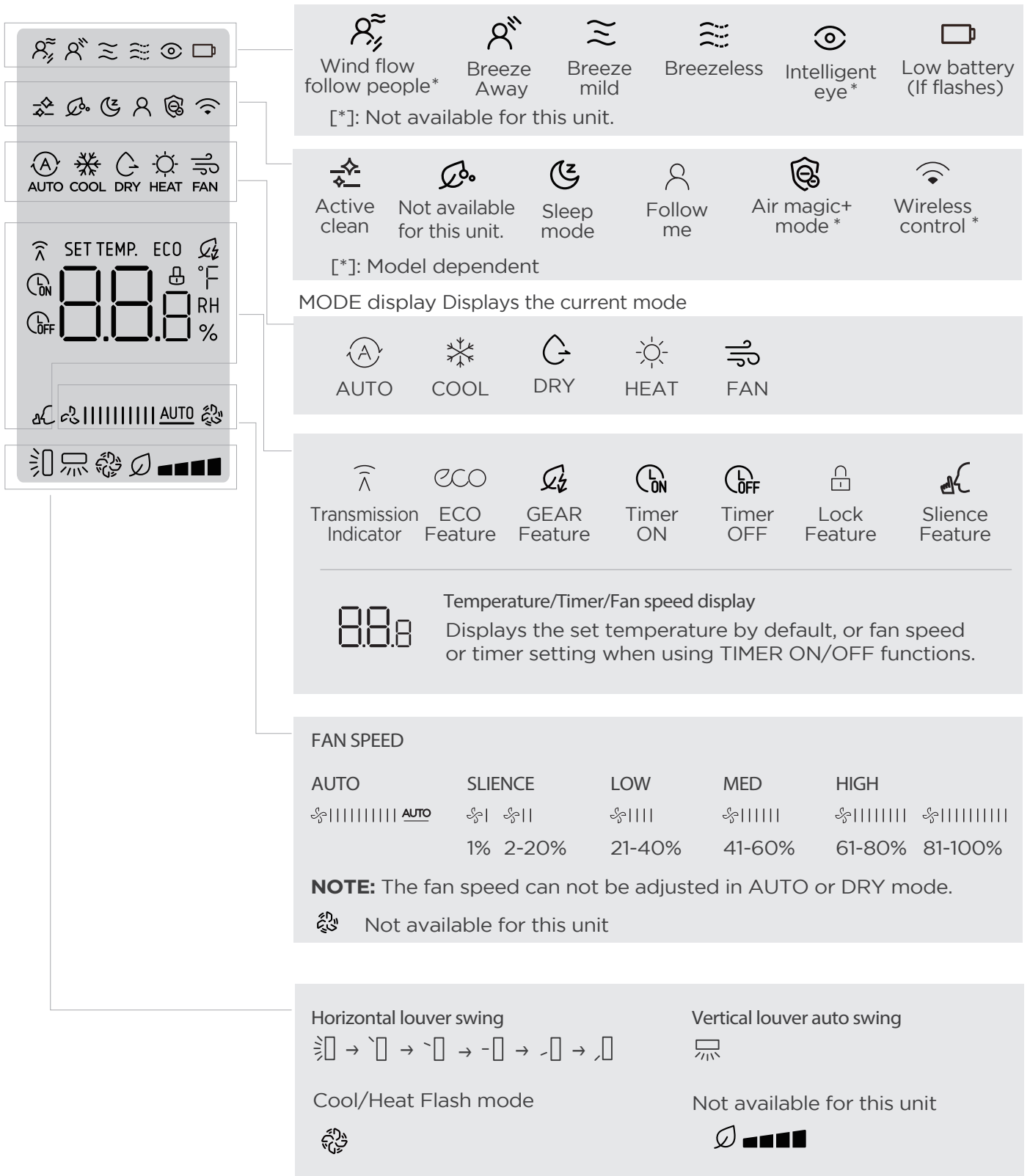

NOTE
1. All indicators shown in the figure are for the purpose of clear presentation. But during the actual operation, only the relative function signs are shown on the display window.

How to Use Basic Functions

NOTE

Before operation, please ensure the unit is plugged in and power is available.

AUTO Mode

Select AUTO mode

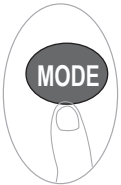

Set your desired temperature

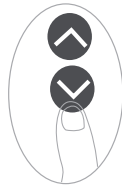

Turn on the air conditioner



NOTE:

1. In AUTO mode, the unit will automatically select the COOL, FAN, or HEAT function based on the set temperature.
2. In AUTO mode, fan speed can not be set.

COOL or HEAT Mode

Select COOL/HEAT mode

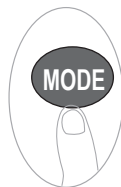

Set the temperature



Set the fan speed



Turn on the air conditioner



DRY Mode

Select DRY mode

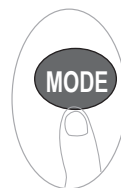

Set your desired temperature



Turn on the air conditioner



NOTE: In DRY mode, fan speed can not be set since it has already been automatically controlled.

FAN Mode

Select FAN mode

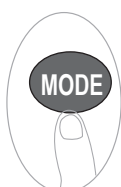

Set the fan speed



Turn on the air conditioner



NOTE: In FAN mode, you can't set the temperature. As a result, no temperature displays in remote screen.

Setting the TIMER

TIMER ON/OFF - Set the amount of time after which the unit will automatically turn on/off.

TIMER ON setting

Press TIMER button to initiate the ON time sequence.



Press Temp. up or down button for multiple times to set the desired time to turn on the unit.

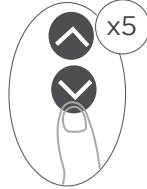

Point remote to unit and wait 1sec, the TIMER ON will be activated.



TIMER OFF setting

Press TIMER button to initiate the OFF time sequence.



Press Temp. up or down button for multiple times to set the desired time to turn off the unit.

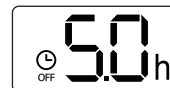
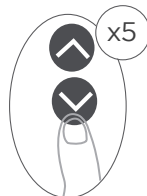

Point remote to unit and wait 1sec, the TIMER OFF will be activated.



NOTE:

1. When setting the TIMER ON or TIMER OFF, the time will increase by 30 minutes increments with each press, up to 10 hours. After 10 hours and up to 24, it will increase in 1 hour increments. (For example, press 5 times to get 2.5h, and press 10 times to get 5h,) The timer will revert to 0.0 after 24.
2. Cancel either function by setting its timer to 0.0h.

TIMER ON & OFF setting(example)

Keep in mind that the time periods you set for both functions refer to hours after the current time.

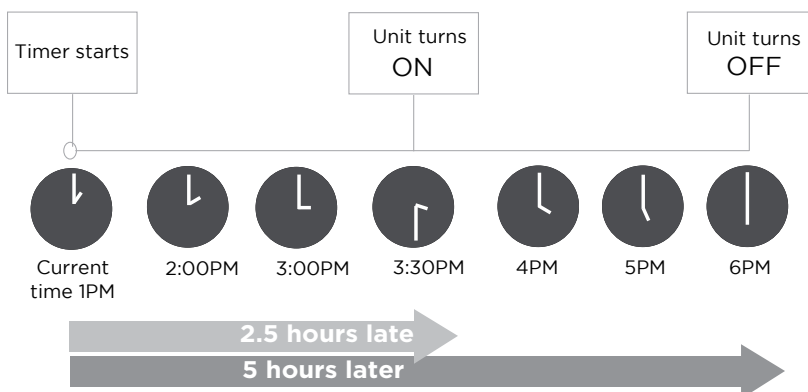
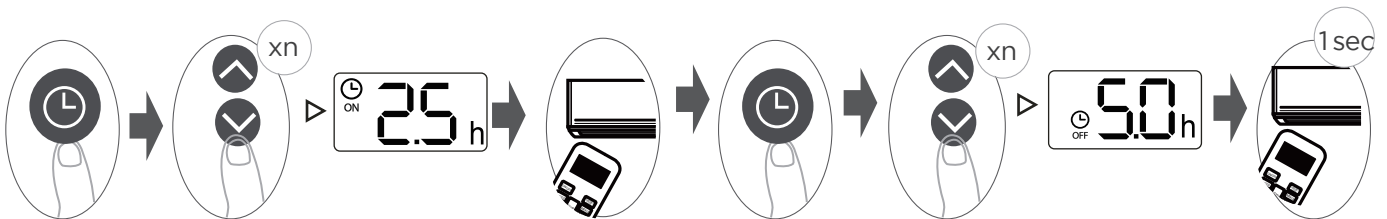

Example: If current timer is 1:00PM, to set the timer as above steps, the unit will turn on 2.5h later (3:30PM) and turn off at 6:00PM.

How to Use Advanced Functions

Swing function

Press Swing button

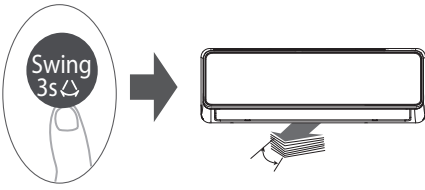

The horizontal louver will swing up and down automatically when pressing Swing button.

Set airflow direction

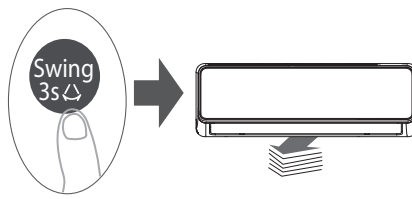

If continue to press the SWING button, five different airflow directions can be set. The louver can be move at a certain range each time you press the button. Press the button until the direction you prefer is reached.

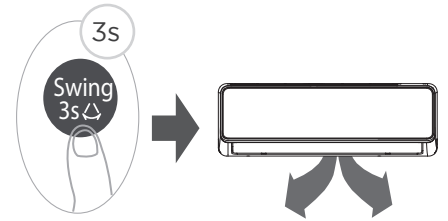

Keep pressing this button more than 3 seconds, the vertical louver swing function is activated. (Model dependent)

Press Swing button

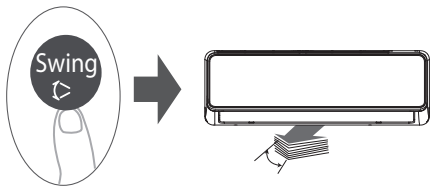

The horizontal louver will swing up and down automatically when pressing Swing button.

Set airflow direction

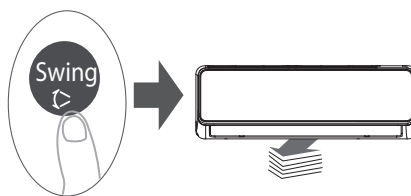

If continue to press the SWING button, five different airflow directions can be set. The louver can be move at a certain range each time you press the button. Press the button until the direction you prefer is reached.

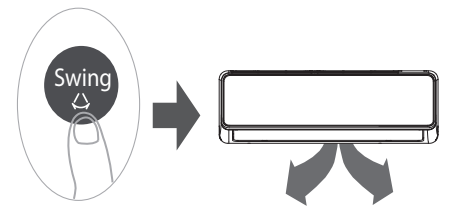

Press this button , the vertical louver swing function is activated.

LED DISPLAY

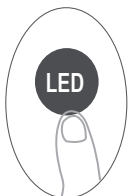

Press this button to turn on and turn off the display on the indoor unit.



Press this button more than 5 seconds(some units)

Keep pressing this button more than 5 seconds, the indoor unit will display the actual room temperature. Press more than 5 seconds again will revert back to display the setting temperature.

Cool/Heat Flash Function

Press this button

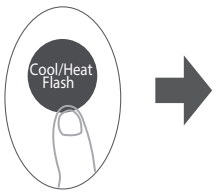

When you press this button in COOL mode, the Cool Flash technology can drive your whole room to the instant cool. With large air volume and long airflow, the temperature of the whole room can be reduced in a short time.

When you press this button in HEAT mode, with fast and strong heating airflow, the Heat Flash technology can warm up your whole room in a short time.

ECO/GEAR function



Press this button to enter the energy efficient mode in a sequence of following:
ECO → GEAR(75%) → GEAR(50%) → Previous setting mode → ECO.....
Note: This function is only available under COOL mode.

ECO operation:

Under cooling mode, press this button, the remote controller will adjust the temperature automatically to 24°C/75°F, fan speed of Auto to save energy (only when the set temperature is less than 24°C/75°F). If the set temperature is above 24°C/75°F, press the ECO button, the fan speed will change to Auto, the set temperature will remain unchanged.

NOTE: Pressing the ECO button, or modifying the mode or adjusting the set temperature to less than 24°C/75°F will stop ECO operation. Under ECO operation, the set temperature should be 24°C/75°F or above, it may result in insufficient cooling. If you feel uncomfortable, just press the ECO button again to stop it.

GEAR operation:

Press the ECO/GEAR button to enter the GEAR operation as following:
75%(up to 75% electrical energy consumption) → 50%(up to 50% electrical energy consumption) → Previous setting mode.

Under GEAR operation, the display on the remote controller will alternate between electrical energy consumption and set temperature.

Silence function

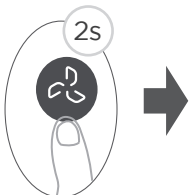

Keep pressing Fan button for more than 2 seconds to activate/disable Silence function.

Due to low frequency operation of compressor, it may result in insufficient cooling and heating capacity. Press ON/OFF, Mode, Sleep, Boost or Clean button while operating will cancel silence function.

FP function

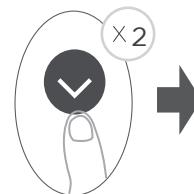



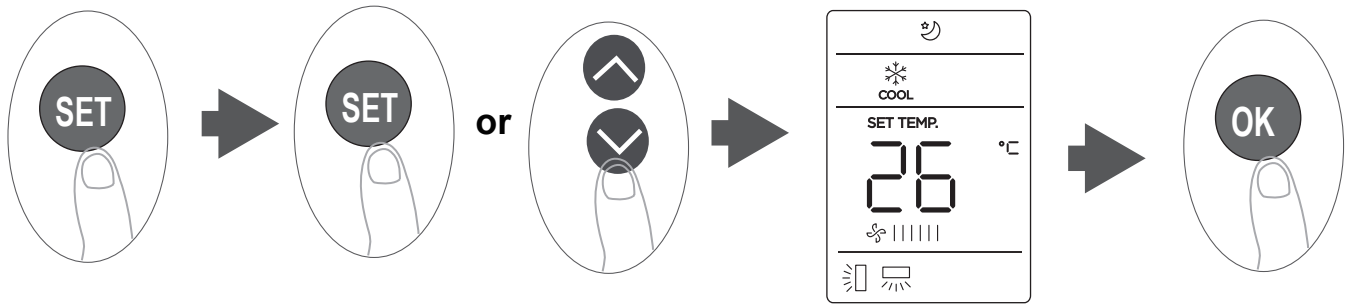

Press this button 2 times during one second under HEAT Mode and setting temperature of 16°C/60°F to activate the FP function.

The unit will operate at high fan speed (while compressor on) with temperature automatically set to 8°C/46°F.

SET function



- Press the SET button to enter the function setting, then press SET button or TEMP ∇ or TEMP \blacktriangle button to select the desired function. The selected symbol will flash on the display area, press the OK button to confirm.
- To cancel the selected function, just perform the same procedures as above.
- Press the SET button to scroll through operation functions as follows:
Active clean() \rightarrow Sleep() \rightarrow Follow Me() \rightarrow AP mode*()

Active clean function

The Active Clean Technology washes away dust, and mold that may cause odors when it adheres to the heat exchanger by automatically freezing and then rapidly thawing the frost. When this function is turned on, the indoor unit display window appears “CL”, after 20 to 130 minutes, the unit will turn off automatically and cancel CLEAN function.

Sleep function() :

The SLEEP function is used to decrease energy use while you sleep (and don't need the same temperature settings to stay comfortable).

NOTE: The SLEEP function is not available in FAN and DRY mode.

AP function()(some units) :

Choose AP mode to do wireless network configuration. For some units, it doesn't work by pressing the SET button. To enter the AP mode, continuously press the LED button seven times in 10 seconds.

Follow me function():

The FOLLOW ME function enables the remote control to measure the temperature at its current location and send this signal to the air conditioner every 3 minutes interval. When using AUTO, COOL or HEAT modes, measuring ambient temperature from the remote control (instead of from the indoor unit itself) will enable the air conditioner to optimize the temperature around you and ensure maximum comfort.

NOTE: Press and hold Cool/Heat Flash button for seven seconds to start/stop memory feature of Follow Me function.

- If the memory feature is activated, “On” displays for 3 seconds on the screen.
- If the memory feature is stopped, “OF” displays for 3 seconds on the screen.
- While the memory feature is activated, press the ON/OFF button, shift the mode or power failure will not cancel the Follow me function.

App Setup And Operation

Wireless control feature

Applicable system: iOS, Android

- Please keep your APP up to date with the latest version.
- Due to special situation may be occurred, we explicitly claims below: Not all of the Android and iOS system are compatible with APP. We will not be responsible for any issue as a result of the incompatibility.

Wireless safety strategy

- Smart kit only support WPA-PSK/WPA2-PSK encryption and none encryption. WPA-PSK/WPA2-PSK encryption is recommended.

CAUTIONS:

- Due to different network situation, control process may return time-out sometimes. If this situation occurs, the display between board and APP maynot be the same, please do not feel confused.
- Smart Phone camera needs to be 5 million pixels or above to make sure scan QR code well.
- Due to different network situation, sometimes, request time-out could happen, thus, it is necessary to do network configuration again.
- The APP system is subject to update without prior notice for product function improvement.
- The actual network configuration process may be slightly different from the manual, the actual process shall prevail.
- Please check the Service Website for more information.

SPECIFICATION:

- APP control module model: EU-SK110, US-SK110
- Antenna Type: Printed PCB Antenna
- Frequency Band: 2400-2483.5MHz
- Operation Temperature: 0°C~45°C/32°F~113°F
- Operation Humidity: 10%-85%
- Power Input: DC 5V/500mA
- Maximum TX Power: <20dBm

PREPARATION

- Please ensure your mobile device is connected to wireless router. Also, the wireless router has already connected to Internet before doing user registration and network configuration.
- Make sure your mobile device has already been connected to the wireless network which you want to use. Also, you need to forget other irrelevant wireless network in case it influences your configuration process.

Download and install app

1. Ensure the mobile phone is connected to your home network.
2. Scan the QR code or search for the MSmartHome application from the Google Play Store or Apple App Store on a smart device.



Network configuration

CAUTIONS:

- It is necessary to forget any other around network and make sure the Android or iOS device just connect to the wireless network you want to configure.
- Make sure the Android or iOS device wireless function works well and can be connected back to your original wireless network automatically.

Kindly reminder:

- User must finish all the steps in 8 minutes after powering on air conditioner, otherwise you need to power on it again.

NOTE:

- Make sure your devices are powered on.
- Keep your mobile phone close enough to your device when you are connecting network to your device.
- Connect your mobile phone to the wireless network at home, and make sure you know the password of the network.
- Check if your router supports 2.4 GHz wireless band and turn it on. If you are not sure whether the router supports 2.4 GHz band, please contact the router manufacturer.
- The device cannot connect to the wireless that requires authentication, and it usually appears in public area such as hotels, restaurants, etc. Please connect to a wireless network that does not require authentication.
- It is recommended to use a wireless network name that only contains letters and numbers.
- If your wireless network name contains special characters, please modify it in the router. Turn off the WLAN+ (Android) or WLAN Assistant (iOS) function of your mobile phone when connecting network to your devices.
- In the case that your device connected to wireless network before but it needs to reconnect, please click "+" on app Home page, and add your device again by the device category and model according to the instructions on app.

Register and log in

Open the MSmartHome app, and create a new account to start (you can also register through a third-party account). If you already had an existing account, use the account to log in.

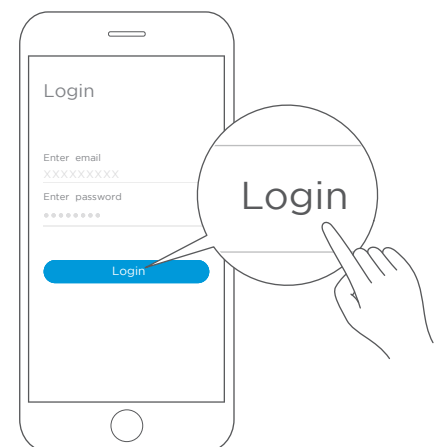

Connect your devices to MSmartHome

1. Please make sure your mobile phone is connected to wireless network. If not, go to Settings and turn on the wireless connection, select and connect to a wireless network. Also please turn on the Bluetooth on your phone. If not, go to Settings and turn it on.
2. Please power on your devices.
3. Open MSmartHome app on your phone.
4. If a message of "Smart devices discovered nearby" appears, click to add.

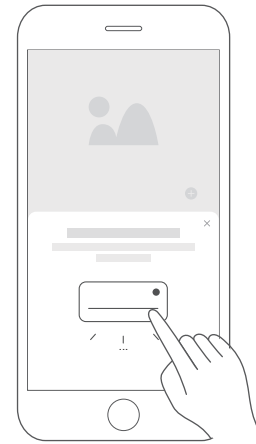

5. If no message appears, select "+" on the page and select your device in the list of nearby devices available. If your device is not listed, please add your device manually by the device category [Air Conditioner] and device model [Split AC].

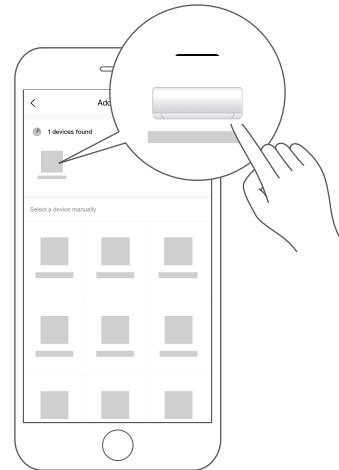

6. Connect your device to APP according to the instructions on app. If the connection fails, please follow the instructions provided by the app to continue with the operation.

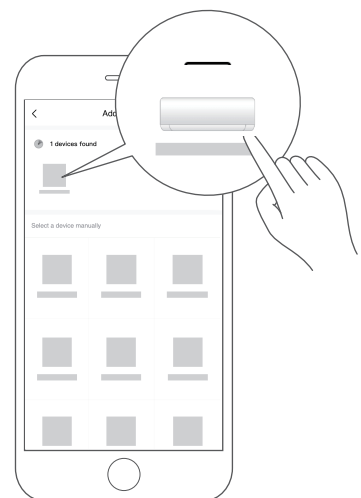

How to use APP

Please ensure both your mobile device and air conditioner are connected to the Internet before using app to control the air conditioner via internet, please follow the steps:

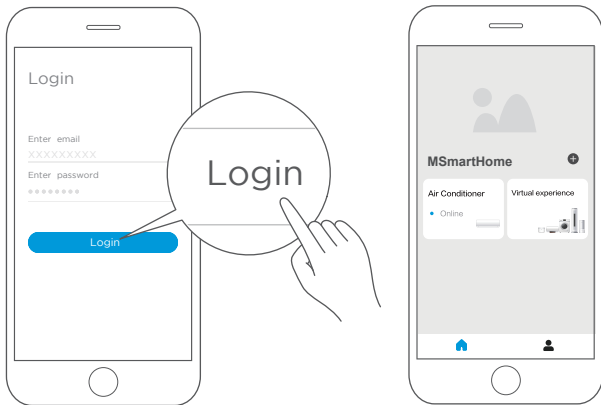

1. Click "Login"

2. Choose the Air Conditioner.

NOTE:

Not all the function of the APP is available on air conditioner. For example: ECO, Boost, Swing function, please check the user manual to find more information.

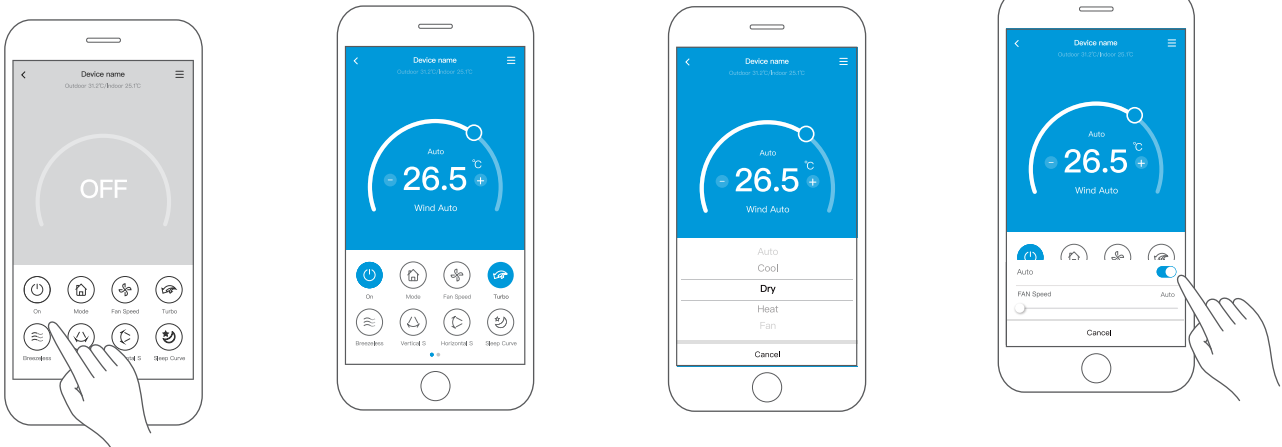

3. Thus, user can control air conditioners on/off status, operation mode, temperature, fan speed and so on.

Special functions

Including: Schedule, Sleep curve, Energy Monitor, Bill Control and Check.

NOTE: Not all the unit can use these special function on the APP.

Thus, if the air conditioner do not support the above function, the function will be hidden from the function list.

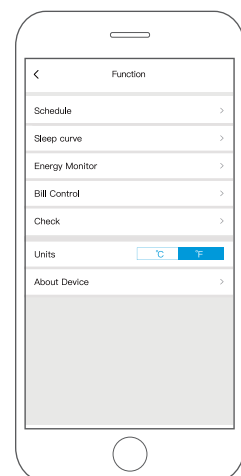

Schedule

Weekly, user can make an appointment to turn on or off the air conditioner on specific time. User also can choose circulation to keep the air conditioner under schedule control every week.

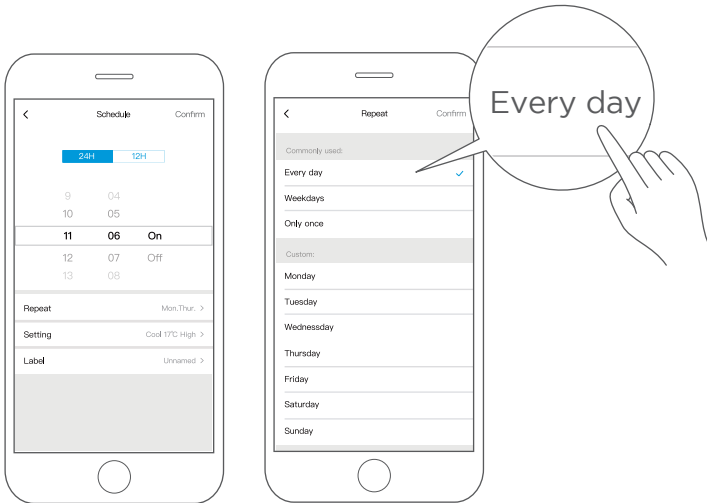

Sleep

Users can customize their own comfortable sleep by setting target temperature.

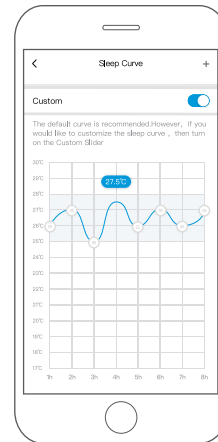

Energy Monitor(Only for some units)

User can simply monitor the electricity consumption of air conditioner by checking the chart and history record.

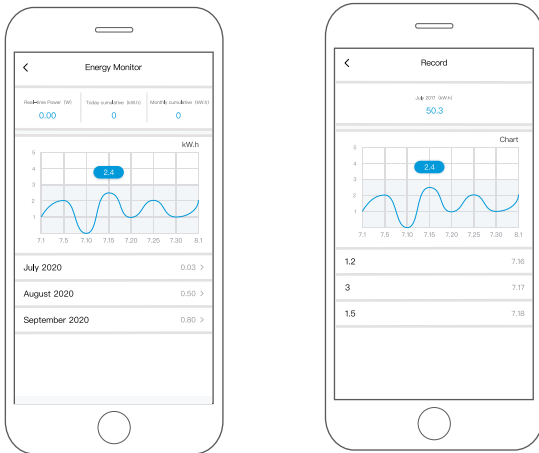

Bill Control(Only for some units)

User can set parameters to limit the electricity consumption over a period of time.

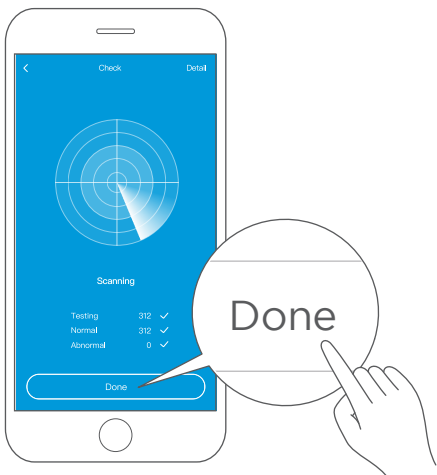
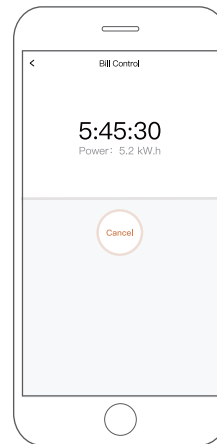

Check

User can simply check the air conditioner running status with this function. When finishing this procedure, it can display the normal items, abnormal items, and detail information.

APP DECLARATION

Hereby, we declare that this Smart kit is in compliance with the essential requirements and other relevant provisions of Directive 2014/53/EU. A copy of the full DoC is attached.
(European Union products only)

CAUTIONS:

Wireless module models: US-SK110,EU-SK110:

FCC ID: 2ADQOMDNA23

IC: 12575A-MDNA23

This device complies with Part 15 of the FCC Rules and it contains licence-exempt transmitter(s)/ receiver(s) that comply with Innovation, Science and Economic Development Canada's licence-exempt RSS(s).

Operation is subject to the following two conditions:

1. This device may not cause interference; and
2. This device must accept any interference, including interference that may cause undesired operation of the device.

Only operate the device in accordance with the instructions supplied. Changes or modifications to this unit not expressly approved by the party responsible for compliance could void the user's authority to operate the equipment. This device complies with FCC radiation exposure limits set forth for an uncontrolled environment. In order to avoid the possibility of exceeding the FCC radio frequency exposure limits, human proximity to the antenna shall not be less than 20cm (8 inches) during normal operation.

NOTE: This equipment has been tested and found to comply with the limits for a Class B digital device, pursuant to part 15 of the FCC Rules. These limits are designed to provide reasonable protection against harmful interference in a residential installation. This equipment generates, uses and can radiate radio frequency energy and, if not installed and used in accordance with the instructions, may cause harmful interference to radio communications. However, there is no guarantee that interference will not occur in a particular installation. If this equipment does cause harmful interference to radio or television reception, which can be determined by turning the equipment off and on, the user is encouraged to try to correct the interference by one or more of the following measures:

- Reorient or relocate the receiving antenna.
- Increase the separation between the equipment and receiver.
- Connect the equipment into an outlet on a circuit different from that to which the receiver is connected.
- Consult the dealer or an experienced radio/TV technician for help.

CARE AND MAINTENANCE

⚠ CAUTION

- The cooling efficiency of your unit and your health would be damaged for the glogged AC, Make sure to clean the filter every two weeks.
- Always **TURN OFF** your AC system and disconnect its power supply before cleaning or maintenance.
- **Do not** touch air freshening (Plasma) filter at least 10 minutes after turning off the unit.
- Only use a soft, dry cloth to wipe the unit clean. You can use a cloth soaked in warm water to wipe it clean if the unit is especially dirty.
- Do not use chemicals or chemically treated cloths to clean the unit
- Do not use benzene, paint thinner, polishing powder or other solvents to clean the unit. They can cause the plastic surface to crack or deform.
- Do not use water hotter than 40°C (104°F) to clean the front panel. This can cause the panel to deform or become discolored.

Cleaning Your Indoor Unit, Air Filter

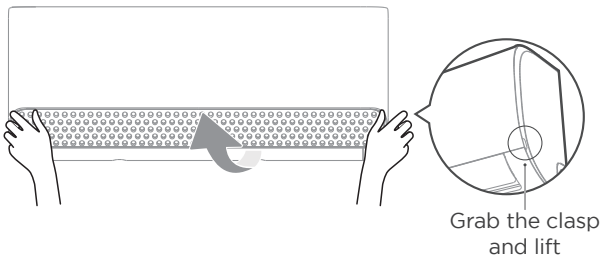

Step 1:

Lift the front panel of the indoor unit.

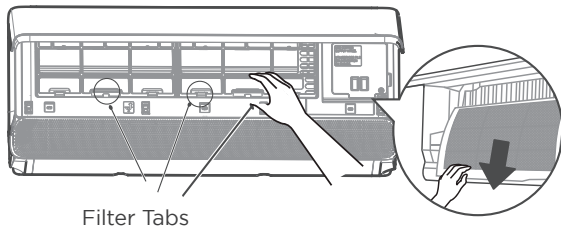

Step 2:

Grip the tab on the end of the filter, lift it up, then pull it towards yourself and pull the filter out.

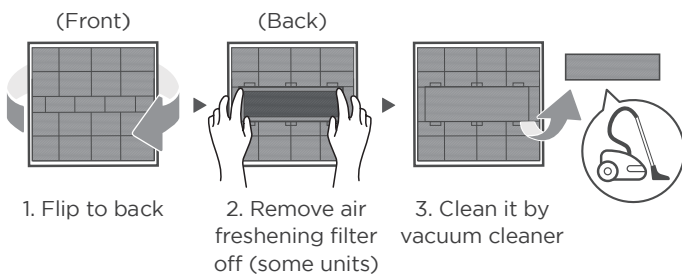

Step 3:

If your filter has a small air freshening filter, unclip it from the larger filter. Clean this air freshening filter with a hand-held vacuum.

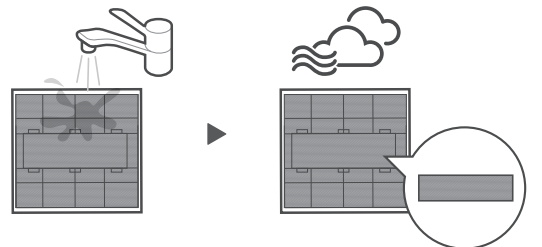

Step 4:

Clean the large air filter with warm, soapy water. Be sure to use a mild detergent. Rinse the filter with fresh water, then shake off excess water. Dry it in a cool, dry place, and refrain from exposing it to direct sunlight.

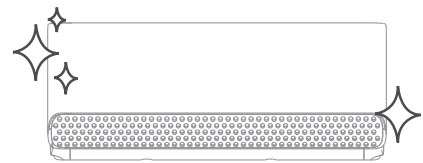

Step 5:

When dry, re-clip the air freshening filter to the larger filter, then slide it back into the indoor unit. Finally, Close the front panel of the indoor unit.

⚠ CAUTION

- Before changing the filter or cleaning, turn off the unit and disconnect its power supply.
- When removing filter, do not touch metal parts in the unit. The sharp metal edges can cut you.
- Do not use water to clean the inside of the indoor unit. This can destroy insulation and cause electrical shock.
- Do not expose filter to direct sunlight when drying. This can shrink the filter.
- Any maintenance and cleaning of outdoor unit should be performed by an authorized dealer or a licensed service provider.
- Any unit repairs should be performed by an authorized dealer or a licensed service provider.

Air Filter Reminders (Optional)



Display window: "CL"

Air Filter Cleaning Reminder

- After 240 hours of use, the display window on the indoor unit will flash "CL." This is a reminder to clean your filter. After 15 seconds, the unit will revert to its previous display.
- To reset the reminder, press the LED button on your remote control 4 times, or press the MANUAL CONTROL button 3 times. If you don't reset the reminder, the "CL" indicator will flash again when you restart the unit.



Display window: "nF"

Air Filter Replacement Reminder

- After 2,880 hours of use, the display window on the indoor unit will flash "nF." This is a reminder to replace your filter. After 15 seconds, the unit will revert to its previous display.
- To reset the reminder, press the LED button on your remote control 4 times, or press the MANUAL CONTROL button 3 times. If you don't reset the reminder, the "nF" indicator will flash again when you restart the unit.

Maintenance your AC.

Maintenance - Long Periods of Non-Use

If you plan not to use your air conditioner for an extended period of time, do the following:



Clean all filters



Turn on FAN function until unit dries out completely



Turn off the unit and disconnect the power

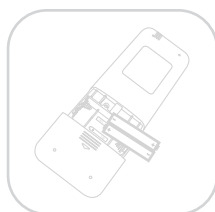

Remove batteries from remote control

Maintenance - Pre-Season Inspection

After long periods of non-use, or before periods of frequent use, do the following:

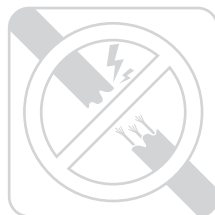

Check for damaged wires

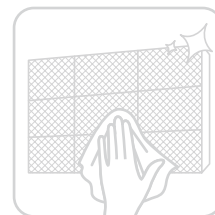

Clean all filters



Check for leaks



Make sure nothing is blocking all air inlets and outlets

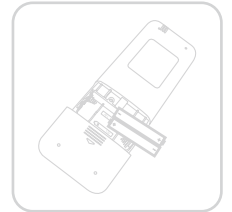

Replace batteries

TROUBLESHOOTING

CAUTION

If any of the following conditions occurs, turn off your unit immediately!

- The power cord is damaged or abnormally warm
- You smell a burning odor
- The unit emits loud or abnormal sounds
- A power fuse blows or the circuit breaker frequently trips
- Water or other objects fall into or out of the unit

DO NOT ATTEMPT TO FIX THESE YOURSELF! CONTACT AN AUTHORIZED SERVICE PROVIDER IMMEDIATELY.

Common Issues

The following problems are not a malfunction and in most situations will not require repairs.

Issue	Possible Causes
Unit does not turn on when pressing ON/OFF button	The Unit has a 3-minute protection feature that prevents the unit from overloading. The unit cannot be restarted within three minutes of being turned off.
The unit changes from COOL/HEAT mode to FAN mode	<p>The unit may change its setting to prevent frost from forming on the unit. Once the temperature increases, the unit will start operating in the previously selected mode again.</p> <p>The set temperature has been reached, at which point the unit turns off the compressor. The unit will continue operating when the temperature fluctuates again.</p>
The indoor unit emits white mist	In humid regions, a large temperature difference between the room's air and the conditioned air can cause white mist.
Both the indoor and outdoor units emit white mist	When the unit restarts in HEAT mode after defrosting, white mist may be emitted due to moisture generated from the defrosting process.
The indoor unit makes noises	<p>A rushing air sound may occur when the louver resets its position.</p> <p>A squeaking sound may occur after running the unit in HEAT mode due to expansion and contraction of the unit's plastic parts.</p>
Both the indoor unit and outdoor unit make noises	Low hissing sound during operation: This is normal and is caused by refrigerant gas flowing through both indoor and outdoor units.
	Low hissing sound when the system starts, has just stopped running, or is defrosting: This noise is normal and is caused by the refrigerant gas stopping or changing direction.
	Squeaking sound: Normal expansion and contraction of plastic and metal parts caused by temperature changes during operation can cause squeaking noises.

Issue	Possible Causes
The outdoor unit makes noises	The unit will make different sounds based on its current operating mode.
Dust is emitted from either the indoor or outdoor unit	The unit may accumulate dust during extended periods of non-use, which will be emitted when the unit is turned on. This can be mitigated by covering the unit during long periods of inactivity.
The unit emits a bad odor	The unit may absorb odors from the environment (such as furniture, cooking, cigarettes, etc.) which will be emitted during operations.
	The unit's filters have become moldy and should be cleaned.
The fan of the outdoor unit does not operate	During operation, the fan speed is controlled to optimize product operation.
Operation is erratic, unpredictable, or unit is unresponsive	Interference from cell phone towers and remote boosters may cause the unit to malfunction. In this case, try the following: <ul style="list-style-type: none"> • Disconnect the power, then reconnect. • Press ON/OFF button on remote control to restart operation.

NOTE: If problem persists, contact a local dealer or your nearest customer service center. Provide them with a detailed description of the unit malfunction as well as your model number.

⚠ CAUTION

When troubles occur, please check the following points before contacting a repair company.

Problem	Possible Causes	Solution
Poor Cooling Performance	Temperature setting may be higher than ambient room temperature	Lower the temperature setting
	The heat exchanger on the indoor or outdoor unit is dirty	Clean the affected heat exchanger
	The air filter is dirty	Remove the filter and clean it according to instructions
	The air inlet or outlet of either unit is blocked	Turn the unit off, remove the obstruction and turn it back on
	Doors and windows are open	Make sure that all doors and windows are closed while operating the unit
	Excessive heat is generated by sunlight	Close windows and curtains during periods of high heat or bright sunshine
	Too many sources of heat in the room (people, computers, electronics, etc.)	Reduce amount of heat sources
	Low refrigerant due to leak or long-term use	Check for leaks, re-seal if necessary and top off refrigerant
SILENCE function is activated (optional function)	SILENCE function can lower product performance by reducing operating frequency. Turn off SILENCE function.	

Problem	Possible Causes	Solution
The unit is not working	Power failure	Wait for the power to be restored
	The power is turned off	Turn on the power
	The fuse is burned out	Replace the fuse
	Remote control batteries are dead	Replace batteries
	The Unit's 3-minute protection has been activated	Wait three minutes after restarting the unit
	Timer is activated	Turn timer off
The unit starts and stops frequently	There's too much or too little refrigerant in the system	Check for leaks and recharge the system with refrigerant.
	Incompressible gas or moisture has entered the system.	Evacuate and recharge the system with refrigerant
	The compressor is broken	Replace the compressor
	The voltage is too high or too low	Install a manostat to regulate the voltage
Poor heating performance	The outdoor temperature is extremely low	Use auxiliary heating device
	Cold air is entering through doors and windows	Make sure that all doors and windows are closed during use
	Low refrigerant due to leak or long-term use	Check for leaks, re-seal if necessary and top off refrigerant
Indicator lamps continue flashing	<p>The unit may stop operation or continue to run safely. If the indicator lamps continue to flash or error codes appear, wait for about 10 minutes. The problem may resolve itself. If not, disconnect the power, then connect it again. Turn the unit on. If the problem persists, disconnect the power and contact your nearest customer service center.</p>	
Error code appears and begins with the letters as the following in the window display of indoor unit: <ul style="list-style-type: none"> • E(x), P(x), F(x) • EH(xx), EL(xx), EC(xx) • PH(xx), PL(xx), PC(xx) 		

NOTE: If your problem persists after performing the checks and diagnostics above, turn off your unit immediately and contact an authorized service center.

TRADEMARKS, COPYRIGHTS AND LEGAL STATEMENT

 Midea logo, word marks, trade name, trade dress and all versions thereof are valuable assets of Midea Group and/or its affiliates (“Midea”), to which Midea owns trademarks, copyrights and other intellectual property rights, and all goodwill derived from using any part of an Midea trademark. Use of Midea trademark for commercial purposes without the prior written consent of Midea may constitute trademark infringement or unfair competition in violation of relevant laws.

This manual is created by Midea and Midea reserves all copyrights thereof. No entity or individual may use, duplicate, modify, distribute in whole or in part this manual, or bundle or sell with other products without the prior written consent of Midea.

All the described functions and instructions were up to date at the time of printing this manual. However, the actual product may vary due to improved functions and designs.

DISPOSAL AND RECYCLING

Important instructions for environment(European Disposal Guidelines)

Compliance with the WEEE Directive and Disposing of the Waster Product:
This product complies with EU WEEE Directive (2012/19/EU). This product bears a classification symbol for waster electrical and electronic equipment (WEEE).

This symbol indicates that this product shall not be disposed with other household wastes at the end of its service life. Used device must be returned to official collection point for recycling of electrical electronic devices. To find these collection systems please contact to your local authorities or retailer where the product was purchased. Each household performs important role in recovering and recycling of old appliance. Appropriate disposal of used appliance helps prevent potential negative consequences for the environment and human health.

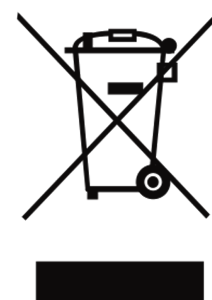

DATA PROTECTION NOTICE

For the provision of the services agreed with the customer, we agree to comply without restriction with all stipulations of applicable data protection law, in line with agreed countries within which services to the customer will be delivered, as well as, where applicable, the EU General Data Protection Regulation (GDPR).

Generally, our data processing is to fulfil our obligation under contract with you and for product safety reasons, to safeguard your rights in connection with warranty and product registration questions. In some cases, but only if appropriate data protection is ensured, personal data might be transferred to recipients located outside of the European Economic Area.

Further information are provided on request. You can contact our Data Protection Officer via **MideaDPO@midea.com**. To exercise your rights such as right to object your personal data being processed for direct marketing purposes, please contact us via **MideaDPO@midea.com**. To find further information, please follow the QR Code.

The design and specifications are subject to change without prior notice for product improvement. Consult with the sales agency or manufacturer for details. Any updates to the manual will be uploaded to the service website, please check for the latest version.

Importer:
FG EUROPE SA 128, VOULIAGMENIS AVE
16674 GLYFADA, GREECE

Manufacturer: GD Midea Air-Conditioning Equipment Co.,Ltd.
Lingang Road Beijiao Shunde Foshan Guangdong
People's Republic of China 528311

RED Declaration of Conformity (DoC)

Unique identification of this DoC:

We,

GD Midea Air-Conditioning Equipment Co., Ltd. Lingang Road, Beijiao, 528311 Shunde, Foshan, Guangdong, PEOPLE'S REPUBLIC OF CHINA

declare under our sole responsibility that the product:

product name: Split type air conditioner

trade name: Midea

type or model: EU-SK110, Split type air conditioner

relevant supplementary information:

(e.g. lot, batch or serial number, sources and numbers of items)

to which this declaration relates is in conformity with the essential requirements and other relevant requirements of the RE Directive (2014/53/EU).

The product is in conformity with the following standards and/or other normative documents:

HEALTH & SAFETY (Art. 3(1)(a)): EN IEC 62311:2020, EN 60335-2-40:2003+A11:2004+A12:2005+A1:2006+A2:2009+A13:2012, EN 60335-1:2012+A11:2014+A13:2017+A1:2019+A14: 2019+A2: 2019+A15:2021, EN 62233:2008

EMC (Art. 3(1)(b)): EN 301 489-1 V2.2.3: 2019, EN 301 489-17 V3.2.4 :2020, EN IEC 55014-1:2021, EN IEC 55014-2:2021, EN IEC 61000-3-2:2019+A1:2021, EN 61000-3-3:2013+A1:2019+A2:2021

SPECTRUM (Art. 3(2)): EN 300 328 V2.2.2 (2019-07)

OTHER (incl. Art. 3(3) and voluntary specs):

(title and/or number and date of issue of the standard(s) or other normative document(s))

Limitation of validity (if any):

Supplementary information:

Notified body involved: N/A.....

Technical file held by: GD Midea Air-Conditioning Equipment Co., Ltd.

Place and date of issue (of this DoC): Foshan/2023-01-07

Signed by or for the manufacturer:

(Signature of authorised person)

Name (in print): Silvia Su..... 

Title:



www.midea.com
© Midea 2022 all rights reserved

CS021UI-CB(OBM)

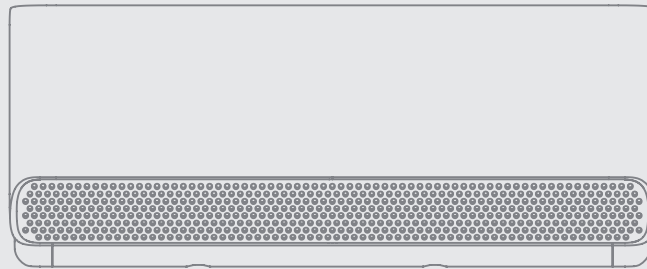

Κλιματιστικό Split Type



MSmartHome

Κατεβάστε την
εφαρμογή &
ενεργοποιήστε το
προϊόν

ΟΔΗΓΟΣ ΧΡΗΣΗΣ

ΑΡΙΘΜΟΣ ΜΟΝΤΕΛΟΥ:

CB1-09HRFN8-I

CB1-12HRFN8-I

CB1-18HRFN8-I

Προειδοποιητικές ειδοποιήσεις: Πριν χρησιμοποιήσετε αυτό το προϊόν, διαβάστε προσεκτικά αυτό το εγχειρίδιο και φυλάξτε το για μελλοντική αναφορά.

Η σχεδίαση και τα τεχνικά χαρακτηριστικά ενδέχεται να αλλάξουν χωρίς προειδοποίηση για τη βελτίωση του προϊόντος.

Συμβουλευτείτε τον αντιπρόσωπο ή τον κατασκευαστή σας για λεπτομέρειες.

Το παραπάνω διάγραμμα είναι απλώς για λόγους αναφοράς. Παρακαλείστε να θεωρήσετε την εμφάνιση του πραγματικού προϊόντος ως πρότυπο.

ΕΥΧΑΡΙΣΤΗΡΙΑ ΕΠΙΣΤΟΛΗ

Σας ευχαριστούμε που επιλέξατε τη Midea! Πριν χρησιμοποιήσετε το νέο σας προϊόν της Midea, διαβάστε προσεκτικά το παρόν εγχειρίδιο για να βεβαιωθείτε ότι γνωρίζετε πώς να χειρίζεστε με ασφάλεια τα χαρακτηριστικά και τις λειτουργίες που προσφέρει η νέα σας συσκευή.

ΠΕΡΙΕΧΟΜΕΝΑ

ΕΥΧΑΡΙΣΤΗΡΙΑ ΕΠΙΣΤΟΛΗ	65
ΠΡΟΦΥΛΑΞΕΙΣ ΑΣΦΑΛΕΙΑΣ	66
ΠΡΟΔΙΑΓΡΑΦΕΣ	70
ΕΠΙΣΚΟΠΗΣΗ ΠΡΟΪΟΝΤΟΣ	71
ΕΓΚΑΤΑΣΤΑΣΗ ΠΑΡΑΓΩΓΗΣ	72
Εγκατάσταση Εσωτερικής Μονάδας	74
Εγκατάσταση Εξωτερικής Μονάδας	84
Σύνδεση σωλήνα ψυκτικού υγρού	89
Εκκένωση Αέρα	93
Ηλεκτρικοί Έλεγχοι και Έλεγχοι Διαρροής Αερίου	95
Δοκιμαστική Λειτουργία	96
Συσκευασία και Αποσυσκευασία της Μονάδας	97
ΟΔΗΓΙΕΣ ΛΕΙΤΟΥΡΓΙΑΣ	98
Οθόνη Εσωτερικής Μονάδας	98
Λειτουργία τηλεχειριστηρίου	103
Ρύθμιση και Λειτουργία Εφαρμογής	114
ΦΡΟΝΤΙΔΑ ΚΑΙ ΣΥΝΤΗΡΗΣΗ	120
Αντιμετώπιση προβλημάτων	122
ΕΜΠΟΡΙΚΑ ΣΗΜΑΤΑ, ΠΝΕΥΜΑΤΙΚΑ ΔΙΚΑΙΩΜΑΤΑ ΚΑΙ ΝΟΜΙΚΗ ΔΗΛΩΣΗ	125
ΔΙΑΘΕΣΗ ΚΑΙ ΑΝΑΚΥΚΛΩΣΗ	125
ΕΙΔΟΠΟΙΗΣΗ ΠΡΟΣΤΑΣΙΑΣ ΔΕΔΟΜΕΝΩΝ	126

ΠΡΟΦΥΛΑΞΕΙΣ ΑΣΦΑΛΕΙΑΣ

Είναι πολύ σημαντικό να διαβάσετε τις προφυλάξεις ασφαλείας πριν από τη λειτουργία και την εγκατάσταση. Η λανθασμένη εγκατάσταση μπορεί να προκαλέσει σοβαρή ζημιά ή τραυματισμό.

Επεξήγηση των Συμβόλων



Προειδοποίηση ηλεκτρικής τάσης

Αυτό το σύμβολο υποδεικνύει τάση που ενέχει κίνδυνο θανάτου ή τραυματισμού.



Προειδοποίηση

Το σύμβολο "Προειδοποίηση" υποδεικνύει έναν κίνδυνο με μεσαίο βαθμό κινδύνου που μπορεί να προκαλέσει θάνατο ή σοβαρό τραυματισμό.



Προσοχή

Το σήμα «Προσοχή» υποδεικνύει έναν κίνδυνο με χαμηλό βαθμό κινδύνου που μπορεί να προκαλέσει μέτριο τραυματισμό.



Προσοχή

Σημαντικές πληροφορίες υποδεικνύονται με το σύμβολο «Προσοχή» όπου δεν υπάρχει κίνδυνος για άτομα αλλά όπου μπορεί να προκληθεί ζημιά ή είναι ένα σημείο ιδιαίτερης σημασίας.



Παρατηρήστε

Αυτό το σύμβολο υποδεικνύει ότι ο τεχνικός σέρβις πρέπει να χειρίζεται και να συντηρεί τη συσκευή μόνο σύμφωνα με τις οδηγίες λειτουργίας.

Διαβάστε προσεκτικά και με προσοχή τις παρούσες οδηγίες λειτουργίας πριν από τη χρήση/λειτουργία της μονάδας και φυλάξτε τις σε άμεση γειτνίαση με το χώρο εγκατάστασης ή τη μονάδα για μετέπειτα χρήση!

ΠΡΟΕΙΔΟΠΟΙΗΣΗ

Αυτή η συσκευή μπορεί να χρησιμοποιηθεί από παιδιά ηλικία 8 ετών και άνω και άτομα με μειωμένες φυσικές, αισθητηριακές ή νοητικές δυνατότητες ή μειωμένη εμπειρία και γνώση αν έχουν εποπτεία ή οδηγίες που αφορούν τη χρήση της συσκευής με τρόπο ασφαλή και κατανοούν τους κινδύνους. Τα παιδιά δεν πρέπει να παίζουν με τη συσκευή. Ο καθαρισμός και η συντήρηση του χρήστη δεν πρέπει να γίνονται από παιδιά χωρίς επίβλεψη (χώρες της Ευρωπαϊκής Ένωσης). Αυτή η συσκευή δεν προορίζεται για χρήση από άτομα (και παιδιά) με μειωμένες φυσικές, αισθητηριακές ή γνωστικές δυνατότητες, ή έλλειψη εμπειρίας και γνώσης, εκτός αν έχουν εποπτεία από το άτομο που είναι υπεύθυνο γι' αυτά σχετικά με τη χρήση της συσκευής, για τη δική τους ασφάλεια. Τα παιδιά πρέπει να επιβλέπονται για να εξασφαλιστεί πως δεν παίζουν με την συσκευή.

ΠΡΟΕΙΔΟΠΟΙΗΣΗ ΓΙΑ ΧΡΗΣΗ ΠΡΟΪΟΝΤΟΣ

- Εάν προκύψει μια μη φυσιολογική κατάσταση (π.χ. μυρωδιά καμένου), απενεργοποιήστε αμέσως τη μονάδα και αποσυνδέστε το ρεύμα. Επικοινωνήστε με τον αντιπρόσωπό σας για οδηγίες για αποφυγή ηλεκτροπληξίας, φωτιάς, ή τραυματισμού.
- Μην εισάγετε τα δάχτυλά σας, ράβδους ή άλλα αντικείμενα στην είσοδο ή στην έξοδο του αέρα. Αυτό μπορεί να προκαλέσει τραυματισμό, καθώς ο ανεμιστήρας μπορεί να περιστρέφεται με υψηλές ταχύτητες.
- Μην χρησιμοποιείτε εύφλεκτα σπρέι όπως λακ, βερνίκι ή μπογιά κοντά στη μονάδα. Αυτό μπορεί να προκαλέσει καύση ή φωτιά.
- Μην χρησιμοποιείτε το κλιματιστικό σε μέρη κοντά σε εύφλεκτα αέρια. Το εκπεμπόμενο αέριο μπορεί να συσσωρευτεί γύρω από τη μονάδα και να προκαλέσει έκρηξη.
- Μην χρησιμοποιείτε το κλιματιστικό σας σε ένα υγρό δωμάτιο όπως το μπάνιο ή το πλυσταριό. Υπερβολική έκθεση σε νερό μπορεί να προκαλέσει βραχυκύκλωση των ηλεκτρικών εξαρτημάτων.
- Μην εκθέτετε το σώμα σας απευθείας σε ψυχρό αέρα για παρατεταμένο χρονικό διάστημα.
- Μην επιτρέπετε στα παιδιά να παίζουν με το κλιματιστικό. Τα παιδιά πρέπει να εποπτεύονται πλησίον της μονάδας κλιματισμού ανά πάσα περίπτωση.
- Αν το κλιματιστικό χρησιμοποιείται μαζί με καυστήρες ή άλλες συσκευές θέρμανσης, να εξαερώνετε καλά το δωμάτιο για να αποφύγετε την έλλειψη οξυγόνου.
- Σε συγκεκριμένα περιβάλλοντα χρήσης, όπως κουζίνες, δωμάτια σέρβερς, κλπ, η χρήση εγκεκριμένου τύπου κλιματισμού προτείνεται σοβαρά.

ΗΛΕΚΤΡΙΚΗ ΠΡΟΕΙΔΟΠΟΙΗΣΗ

- Χρησιμοποιείτε μόνο το καθορισμένο καλώδιο τροφοδοσίας. Εάν το καλώδιο τροφοδοσίας υποστεί βλάβη, πρέπει να αντικατασταθεί από τον κατασκευαστή, από τον υπεύθυνο επισκευής ή παρομοίως πιστοποιημένα άτομα για να αποφευχθεί οποιοσδήποτε κίνδυνος.
- Αυτό το προϊόν πρέπει να είναι κατάλληλα γειωμένο τη στιγμή της εγκατάστασης, αλλιώς μπορεί να προκληθεί ηλεκτρικό σοκ.
- Για όλες τις ηλεκτρολογικές εργασίες, ακολουθήστε τα τοπικά και εθνικά πρότυπα καλωδίωσης, τους κανονισμούς και συμβουλευτείτε το εγχειρίδιο εγκατάστασης. Συνδέστε τα καλώδια σφικτά και σφίξτε τα με ασφάλεια, για να αποτρέψετε τις εξωτερικές δυνάμεις να βλάψουν το τερματικό του καλωδίου. Οι ακατάλληλες ηλεκτρικές συνδέσεις μπορεί να υπερθερμανθούν και να προκαλέσουν πυρκαγιά και ή να προκαλέσουν ηλεκτροπληξία. Όλες οι ηλεκτρικές συνδέσεις πρέπει να έχουν δημιουργηθεί με βάση το Ηλεκτρικό Διάγραμμα Συνδέσεων που βρίσκεται στα πάνελ των εσωτερικών και εξωτερικών μονάδων.
- Όλες οι καλωδιώσεις πρέπει να είναι κατάλληλα ρυθμισμένες ώστε να εξασφαλίζεται ότι το κάλυμμα της πλακέτας ελέγχου μπορεί να κλείσει σωστά. Εάν το κάλυμμα της πλακέτας ελέγχου δεν κλείσει σωστά, μπορεί να προκαλέσει διάβρωση και να προκαλέσει υπερθέρμανση, φωτιά ή ηλεκτροπληξία στα σημεία σύνδεσης στο τερματικό.
- Η αποσύνδεση πρέπει να ενσωματωθεί στη σταθερή καλωδίωση σύμφωνα με τους κανονισμούς καλωδίωσης.
- Μην τραβάτε το καλώδιο τροφοδοσίας για να αποσυνδέσετε τη μονάδα. Πιάστε το βύσμα καλά και τραβήξτε το από την πρίζα. Εάν τραβήξετε απευθείας το καλώδιο, μπορεί να προκληθεί βλάβη, κάτι που μπορεί να προκαλέσει φωτιά ή ηλεκτροπληξία.
- Μην τροποποιείτε το μέγεθος του καλωδίου τροφοδοσίας και μην χρησιμοποιείτε καλωδιακή επέκταση για να τροφοδοτήσετε με ρεύμα τη μονάδα.
- Μην μοιράζετε την ίδια ηλεκτρική πρίζα με άλλες συσκευές. Η ακατάλληλη ή ανεπαρκής παροχή ρεύματος μπορεί να προκαλέσει πυρκαγιά ή ηλεκτροπληξία.
- Διατηρείτε το βύσμα τροφοδοσίας καθαρό. Αφαιρέστε οποιαδήποτε σκόνη ή ακαθαρσία που συσσωρεύεται πάνω ή γύρω από το βύσμα. Τα βρώμικα βύσματα ενδέχεται να προκαλέσουν φωτιά ή ηλεκτροπληξία.
- Κατά την σύνδεση του ρεύματος στο καλώδιο, μια συσκευή αποσύνδεσης όλων των καλωδίων που έχει τουλάχιστον 3 εκατοστά διαθέσιμα σε όλες τις τρύπες, και έχει διαρροή τάσεως μεγαλύτερη των 10 mA, η συσκευή υπολειπόμενου ρεύματος (RCD) με ονομαστικό εναπομένον ρεύμα λειτουργίας που δεν υπερβαίνει τα 30mA και η αποσύνδεση πρέπει να ενσωματωθεί στις σταθερές καλωδιώσεις σύμφωνα με τους κανόνες καλωδίωσης.

ΣΗΜΕΙΩΣΤΕ ΤΙΣ ΠΡΟΔΙΑΓΡΑΦΕΣ ΑΣΦΑΛΕΙΑΣ

Η πλακέτα κυκλωμάτων του κλιματιστικού (PCB) έχει σχεδιαστεί με ασφάλεια για την προστασία από υπερφόρτωση. Οι προδιαγραφές της ασφάλειας είναι τυπωμένες στην πλακέτα κυκλώματος, για παράδειγμα: T3.15AL/250VAC, T5AL/250VAC, T3.15A/250VAC, T5A/250VAC, T20A/250VAC, T30A/250VAC, etc.

Λυχνία UV-C (Ισχύει για τη μονάδα περιέχει λαμπτήρα UV-C μόνο)

Αυτή η συσκευή περιέχει μια λάμπα UV-C. Διαβάστε τις οδηγίες συντήρησης πριν ανοίξετε τη συσκευή.

- Μην χρησιμοποιείτε λαμπτήρες UV-C έξω από τη συσκευή.
- Οι συσκευές που εμφανώς έχουν υποστεί ζημιά δεν πρέπει να λειτουργούν.
- Η ακούσια χρήση της συσκευής ή η ζημιά στο περίβλημα μπορεί να οδηγήσει σε διαφυγή επικίνδυνης ακτινοβολίας UV-C. Η ακτινοβολία UV-C μπορεί, ακόμη και σε μικρές δόσεις, να προκαλέσει βλάβη στα μάτια και το δέρμα.
- Πριν ανοίξετε τις πόρτες και τα πάνελ πρόσβασης που φέρουν το σύμβολο κινδύνου ΥΠΕΡΙΩΔΕΙΑΣ ΑΚΤΙΝΟΒΟΛΙΑΣ για την αγωγή ΣΥΝΤΗΡΗΣΗ ΧΡΗΣΤΗ, συνιστάται να αποσυνδέσετε το ρεύμα.
- Η λάμπα UV-C δεν μπορεί να καθαριστεί, να επισκευαστεί και να αντικατασταθεί.
- Οι φραγμοί UV-C που φέρουν το σύμβολο κινδύνου ΥΠΕΡΙΩΔΕΙΑΣ ΑΚΤΙΝΟΒΟΛΙΑΣ δεν πρέπει να αφαιρεθούν.



ΠΡΟΕΙΔΟΠΟΙΗΣΗ

Αυτή η συσκευή περιέχει έναν πομπό UV. Μην κοιτάζετε την πηγή φωτός.



ΕΓΚΑΤΑΣΤΑΣΗ ΠΡΟΪΟΝΤΟΣ ΠΡΟΕΙΔΟΠΟΙΗΣΗ

- Η εγκατάσταση πρέπει να γίνεται από εξουσιοδοτημένο αντιπρόσωπο ή εξειδικευμένο τεχνικό προσωπικό. Η λάθος εγκατάσταση μπορεί να προκαλέσει διαρροή νερού, ηλεκτροπληξία ή πυρκαγιά.
- Η εγκατάσταση πρέπει να γίνει σύμφωνα με τις οδηγίες εγκατάστασης. Λανθασμένη εγκατάσταση μπορεί να προκαλέσει διαρροή νερού, ηλεκτρικό σοκ, ή φωτιά.
- Επικοινωνήστε με έναν εξουσιοδοτημένο τεχνικό για την επισκευή ή για τη συντήρηση αυτής της μονάδας. Αυτή η συσκευή πρέπει να εγκατασταθεί σύμφωνα με τους εθνικούς κανονισμούς καλωδίωσης.
- Χρησιμοποιείτε μόνο τα παρεχόμενα εξαρτήματα και τα καθορισμένα εξαρτήματα για εγκατάσταση. Η χρήση μη εγκεκριμένων εξαρτημάτων μπορεί να προκαλέσει διαρροή νερού, ηλεκτροπληξία, πυρκαγιά καθώς και βλάβη στη μονάδα.
- Εγκαταστήστε τη μονάδα σε μια στιβαρή θέση που μπορεί να υποστηρίξει το βάρος της μονάδας. Εάν η επιλεγμένη θέση δεν μπορεί να υποστηρίξει το βάρος της μονάδας ή η εγκατάσταση δεν γίνει σωστά, η συσκευή μπορεί να πέσει και να προκαλέσει σοβαρούς τραυματισμούς και ζημιές.
- Εγκαταστήστε τις σωληνώσεις αποχέτευσης ακολουθώντας τις οδηγίες αυτού του εγχειριδίου. Η λάθος αποστράγγιση μπορεί να προκαλέσει ζημιά στο νερό, στο σπίτι, και στην ιδιοκτησία σας.
- Για τις μονάδες που έχουν βοηθητική ηλεκτρική θέρμανση, μην εγκαταστήσετε τη μονάδα 1 μέτρο (3 πόδια) από τυχόν εύφλεκτα υλικά.
- Μην τοποθετείτε τη μονάδα σε θέση που μπορεί να εκτεθεί σε πιθανές διαρροές καυσίμου αερίου. Εάν συσσωρευτούν εύφλεκτα αέρια γύρω από τη μονάδα, μπορεί να προκληθεί πυρκαγιά.
- Μην ανοίξετε τη μονάδα μέχρι όλη η δουλειά έχει ολοκληρωθεί.
- Μόνο ένας καταρτισμένος τεχνικός μπορεί να μετακινήσει ή να μετακινήσει το κλιματιστικό.
- Παρακαλούμε διαβάστε τις ενότητες που καλύπτουν την εγκατάσταση της εσωτερικής και της εξωτερικής μονάδας για πρόσθετες πληροφορίες.

ΠΡΟΣΟΧΗ

- Απενεργοποιήστε το κλιματιστικό και αποσυνδέστε τη συσκευή εάν δεν το χρησιμοποιείτε για μεγάλο χρονικό διάστημα.
- Απενεργοποιήστε και αποσυνδέστε τη μονάδα κατά τη διάρκεια καταιγίδων.
- Βεβαιωθείτε ότι η συμπύκνωση νερού μπορεί να αποστραγγιστεί ανεμπόδιστα από τη μονάδα.
- Μην χρησιμοποιείτε το κλιματιστικό με βρεγμένα χέρια. Αυτό μπορεί να προκαλέσει ηλεκτροπληξία.
- Μην χρησιμοποιείτε τη συσκευή για οποιονδήποτε άλλο σκοπό εκτός από την προβλεπόμενη χρήση της.
- Μην ανεβαίνετε ή τοποθετείτε αντικείμενα πάνω στη μονάδα εξωτερικού χώρου.
- Μην αφήνετε το κλιματιστικό να λειτουργεί για μεγάλες χρονικές περιόδους με ανοιχτές πόρτες ή παράθυρα ή εάν η υγρασία είναι πολύ υψηλή.

ΠΡΟΕΙΔΟΠΟΙΗΣΕΙΣ ΚΑΘΑΡΙΣΜΟΥ ΚΑΙ ΣΥΝΤΗΡΗΣΗΣ

- Απενεργοποιήστε τη συσκευή και αποσυνδέστε το ρεύμα πριν τον καθαρισμό. Εάν δεν το κάνετε, μπορεί να προκληθεί ηλεκτροπληξία.
- Μπορεί να χρησιμοποιηθεί ένα υγρό πανί για τον καθαρισμό της συσκευής. Δεν πρέπει να ξεπλένεται με νερό.
- Μην καθαρίζετε το κλιματιστικό με εύφλεκτα καθαριστικά. Εύφλεκτα υλικά ενδέχεται να προκαλέσουν φωτιά ή ανατίναξη.

Σημείωση σχετικά με τα φθοριούχα αέρια (Δεν ισχύει για μονάδες που χρησιμοποιούν ψυκτικό μέσο R290)

- Αυτή η μονάδα κλιματισμού περιέχει φθοριούχα αέρια θερμοκηπίου. Για συγκεκριμένες πληροφορίες σχετικά με τον τύπο του φυσικού αερίου και την έκταση, διαβάστε τη σχετική ετικέτα στη μονάδα ή στο "Εγχειρίδιο Χρήσης - Φυλλάδιο προϊόντος" στη συσκευασία της εξωτερικής μονάδας. (Προϊόντα Ευρωπαϊκής προέλευσης μόνο).
- Η εγκατάσταση, η επισκευή, η συντήρηση και η αποκατάσταση της συσκευής πρέπει να γίνει από πιστοποιημένο τεχνικό.
- Η απεγκατάσταση του προϊόντος και η ανακύκλωση του πρέπει να γίνει από πιστοποιημένο τεχνικό.
- Για συσκευές που περιέχουν φθοριούχα αέρια θερμοκηπίου σε ποσότητες από ίσο με 5 τόνους CO₂ ή περισσότερο, αλλά λιγότερο από 50 τόνους CO₂, αν το σύστημα έχει διαρροή-ή λάθος εγκατάσταση, πρέπει να τσεκάρετε διαρροές κάθε 24 μήνες τουλάχιστον.
- Όταν η μονάδα ελέγχεται για διαρροές, συνιστάται η σωστή καταγραφή όλων των ελέγχων που έχουν γίνει.

ΠΡΟΕΙΔΟΠΟΙΗΣΗ ΓΙΑ ΤΗ ΧΡΗΣΗ ΤΟΥ ΨΥΚΤΙΚΟΥ R32/R290

- Όταν χρησιμοποιείται εύφλεκτο ψυκτικό, αποθηκεύστε τη συσκευή σε καλά αεριζόμενη περιοχή που το μέγεθος της αντιστοιχεί σε επιφάνεια χώρου ως ειδική για λειτουργία.
- Για μοντέλα ψυκτικού R32:
Η συσκευή πρέπει να εγκατασταθεί, χρησιμοποιηθεί και αποθηκευτεί σε χώρο μεγαλύτερο των 4m².
- Για τα μοντέλα ψυκτικού R290, η συσκευή πρέπει να εγκατασταθεί, να λειτουργεί και να αποθηκεύεται σε δωμάτιο με επιφάνεια δαπέδου μεγαλύτερο από:
<=2,6kW μονάδες: 17,33m²
>2,6kW και <=3,5kW μονάδες: 25,4m²
>3,5kW και <=5,2kW μονάδες: 34,67m²
>5,3kW και <=7,1kW μονάδες: 47,33m²
- Οι επαναχρησιμοποιήσιμοι μηχανικοί σύνδεσμοι και οι αρθρωτοί σύνδεσμοι δεν επιτρέπονται σε εσωτερικά.

ΠΡΟΔΙΑΓΡΑΦΕΣ

Μοντέλο προϊόντος	CB1-09HRFN8-I	CB1-12HRFN8-I	CB1-18HRFN8-I
Πηγή ενέργειας	220-240V~ 50Hz, 1Ph		
Ικανότητα ψύξης	9500	12000	18000
Ικανότητα θέρμανσης	10000	13000	19000
Ονομαστική τιμή ρεύματος (A)	10.5	10.5	13
Ονομαστική ισχύς ρεύματος εισαγωγής (W)	2200	2200	2950
Βάρος (kg)	9.1	9.3	12.3
Ελάχ. Εμβαδόν Δαπέδου (m ²)	13	16	24

ΕΠΙΣΚΟΠΗΣΗ ΠΡΟΪΟΝΤΟΣ

ΣΗΜΕΙΩΣΗ ΓΙΑ ΤΙΣ ΕΙΚΟΝΕΣ

Οι εικόνες σε αυτό το εγχειρίδιο έχουν επεξηγηματικούς σκοπούς. Το πραγματικό σχήμα της δικής σας μονάδας εσωτερικού χώρου μπορεί να είναι ελαφρώς διαφορετικό.

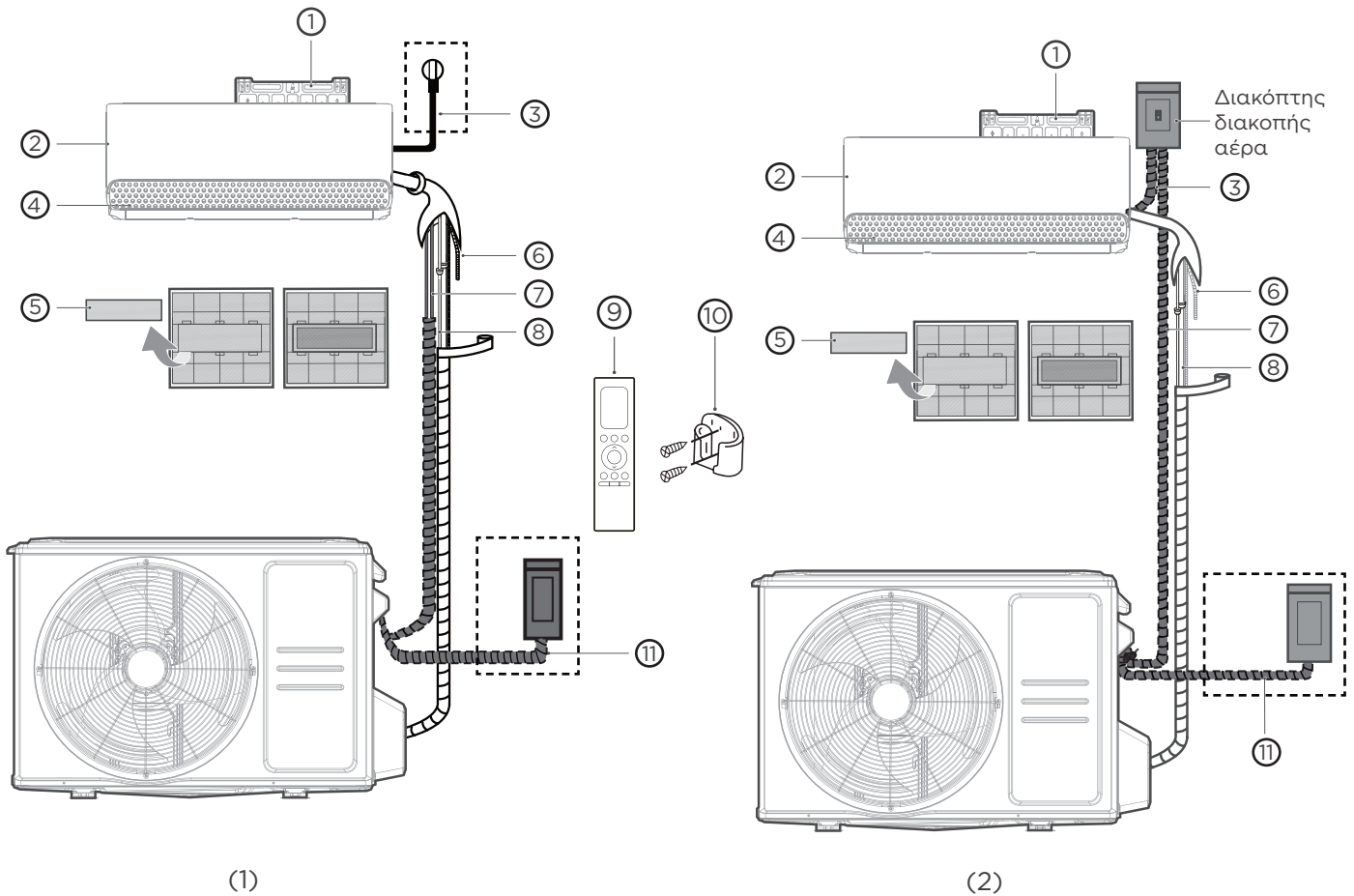

- | | | |
|---|---|--|
| ① Πλάκα εγκατάστασης τοίχου | ⑤ Λειτουργικό Φίλτρο (στο πίσω μέρος του κυρίως Φίλτρου -Κάποιες μονάδες) | ⑨ Τηλεχειριστήριο |
| ② Πρόσοψη | ⑥ Σωλήνας αποχάιτευσης | ⑩ Στήριγμα τηλεχειριστηρίου (δεν παρέχεται) |
| ③ Καλώδιο τροφοδοσίας (όχι όλες οι μονάδες) | ⑦ Καλώδιο Σήματος | ⑪ Καλώδιο τροφοδοσίας εξωτερικής μονάδας (όχι όλες οι μονάδες) |
| ④ Περισίδες | ⑧ Σωληνώσεις ψυκτικού υγρού | |

ΕΓΚΑΤΑΣΤΑΣΗ ΠΑΡΑΓΩΓΗΣ

Αξεσουάρ

Το σύστημα κλιματισμού περιλαμβάνει τα ακόλουθα εξαρτήματα. Χρησιμοποιήστε όλα τα εξαρτήματα εγκατάστασης και τα αξεσουάρ για να εγκαταστήσετε το κλιματιστικό. Η λάθος εγκατάσταση μπορεί να προκαλέσει διαρροή νερού, ηλεκτροπληξία και πυρκαγιά, ή να προκαλέσει βλάβη στον εξοπλισμό. Τα κομμάτια αυτά δεν περιλαμβάνονται και αγοράζονται χωριστά

Όνομα αξεσουάρ	Q'ty (pc)	Σχήμα	Όνομα αξεσουάρ	Q'ty (pc)	Σχήμα
Εγχειρίδιο	1-3		Τηλεχειριστήριο	1	
Αποχέτευση (για μοντέλα ψύξης και θέρμανσης)	1		Μπαταρία	2	
Σφραγίδα (για μοντέλα ψύξης και θέρμανσης)	1		Υποδοχή τηλεχειριστηρίου (πωλείται χωριστά)	1	
Πλάκα συναρμολόγησης	1		Βίδα στερέωσης για υποδοχή τηλεχειριστηρίου (πωλείται χωριστά)	2	
Άγκυρα	5 - 8 (ανάλογα με το μοντέλο)		Μικρό φίλτρο (πρέπει να εγκατασταθεί πίσω από το κύριο φίλτρο αέρα από εξουσιοδοτημένο τεχνικό κατά την εγκατάσταση)	1 - 2 (ανάλογα με το μοντέλο)	
Κατσαβίδι πλάκας εγκατάστασης	5 - 8 (ανάλογα με το μοντέλο)				

Όνομα	Σχήμα	Ποιότητα (PC)	
Σύνδεση του συστήματος σωλήνων	Πλευρά υγρών	Φ6,35 (1/4in)	Οι συνδετικοί σωλήνες πρέπει να αγοράζονται χωριστά. Συμβουλευτείτε τον αντιπρόσωπο για το σωστό μέγεθος για τη μονάδα που αγοράσατε
		Φ9,52 (3/8in)	
	Πλευρά αερίων	Φ9,52 (3/8in)	
		Φ12,7 (1/2in)	
		Φ16 (5/8in)	
		Φ19 (3/4in)	
Μαγνητικό δακτυλίδι και ζώνη (Όχι όλες οι μονάδες. Όπου ισχύει, ανατρέξτε στο διάγραμμα καλωδίωσης)		Περάστε τη ζώνη (συσκευασμένη με το μαγνητικό δακτύλιο) μέσα από την οπή του μαγνητικού δακτυλίου για να τη στερεώσετε στο καλώδιο	Εξαρτάται από το μοντέλο.

Απαιτούμενα εργαλεία



Γάντια



Κατσαβίδι & γαλλικό κλειδί

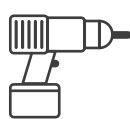

Σφυρί τρυπάνι

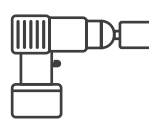

Τρυπάνι πυρήνα



Γυαλιά & μάσκες



Ταινία βινυλίου

Περίληψη εγκατάστασης - εσωτερική μονάδα

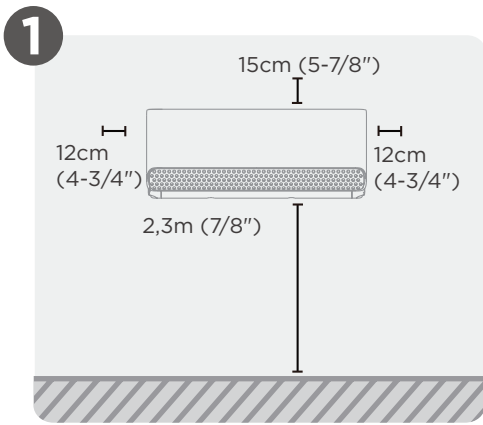

Επιλέξτε τοποθεσία εγκατάστασης

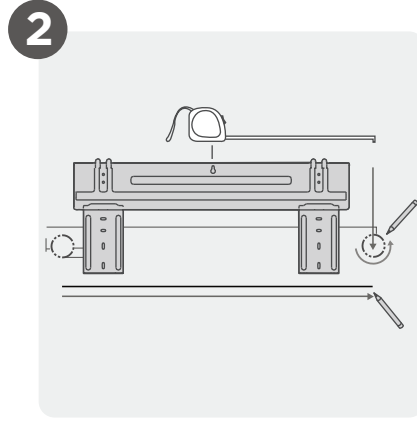

Συνδέστε την πλάκα στήριξης

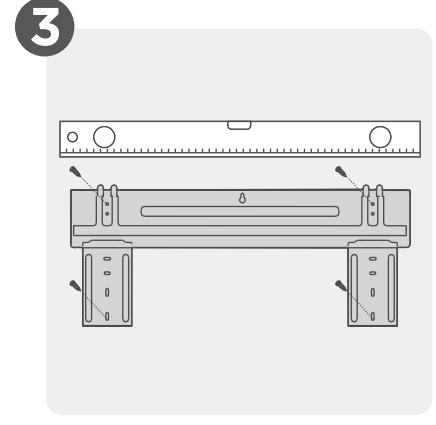

Προσδιορίστε τη θέση της οπής τοίχου

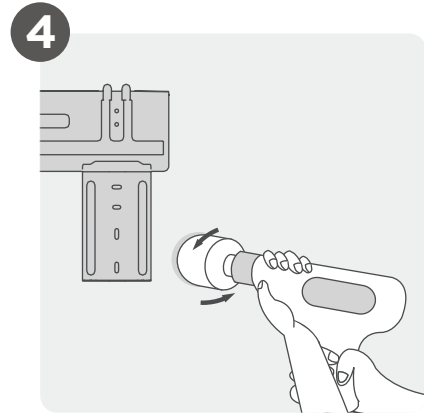

Τρυπήστε τρύπα τοίχου

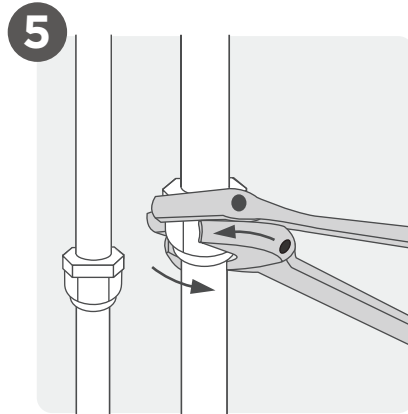

Συνδέστε τους σωλήνες

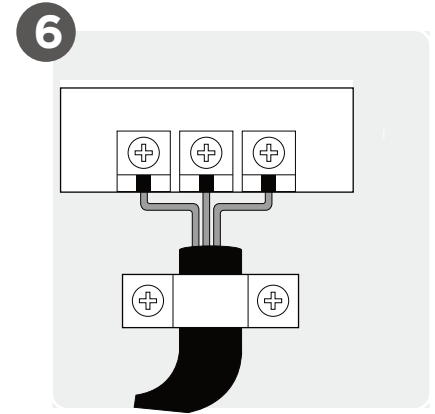

Σύνδεση καλωδίωσης
(Δεν ισχύει για ορισμένες τοποθεσίες στη βόρεια Αμερική)

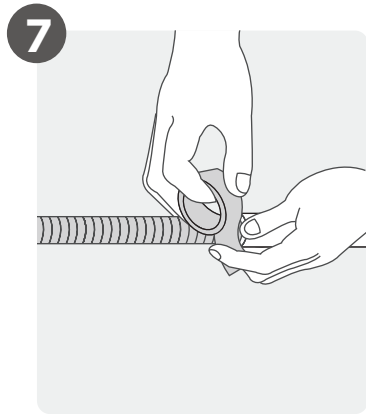

Προετοιμάστε τον εύκαμπτο σωλήνα αποστράγγισης

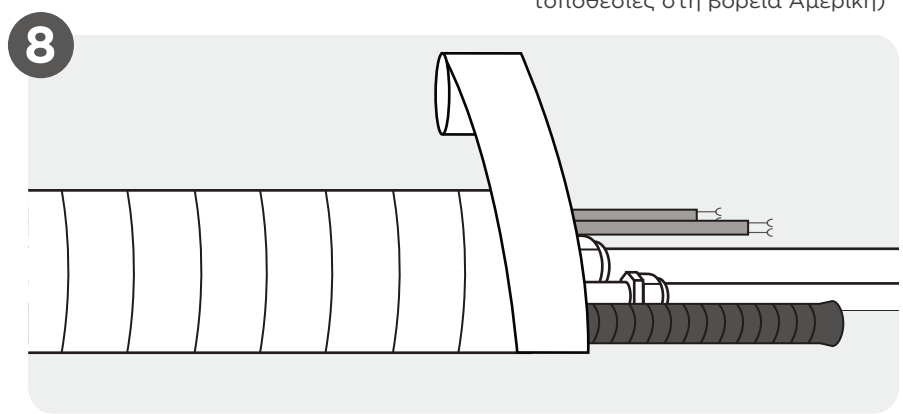

Τυλίξτε σωληνώσεις και καλώδιο
(Δεν ισχύει για ορισμένες τοποθεσίες στη βόρεια Αμερική)

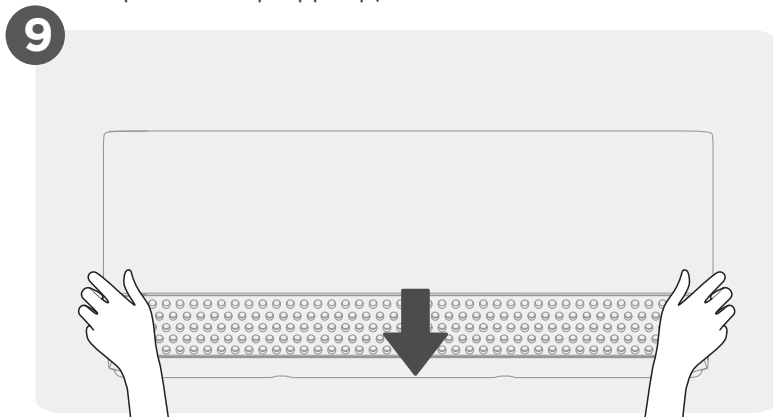

Τοποθετήστε την μονάδα εσωτερικού χώρου

Εγκατάσταση Εσωτερικής Μονάδας

1

Επιλέξτε τοποθεσία εγκατάστασης

ΣΗΜΕΙΩΣΗ: Πριν την εγκατάσταση

Πριν την εγκατάσταση της μονάδας εσωτερικού χώρου, ανατρέξτε στην ετικέτα πάνω στο κουτί προϊόντος, για να βεβαιωθείτε ότι ο αριθμός μοντέλου της μονάδας εσωτερικού χώρου αντιστοιχεί στον αριθμό μοντέλου της μονάδας εξωτερικού χώρου.

Τα παρακάτω είναι πρότυπα που θα σας βοηθήσουν να επιλέξετε μια κατάλληλη θέση για τη μονάδα.

Οι κατάλληλες τοποθεσίες εγκατάστασης πληρούν τα ακόλουθα πρότυπα:



Καλή κυκλοφορία αέρα

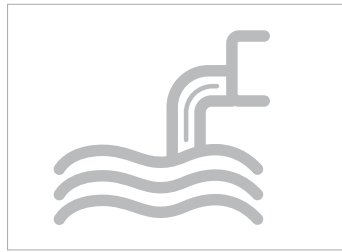

Βολική αποστράγγιση



Ο θόρυβος από τη μονάδα να μην ενοχλεί άλλους ανθρώπους

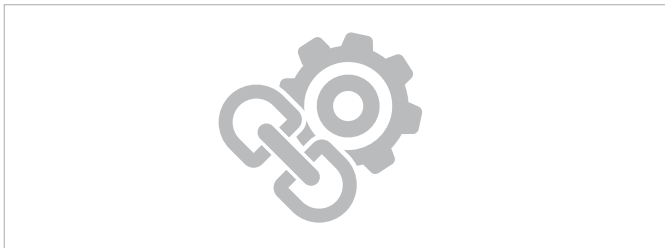

- Στιβαρή και σταθερή τοποθεσία - δεν πρέπει να δονείται
- Αρκετά στιβαρή για να υποστηρίξει το βάρος της μονάδας

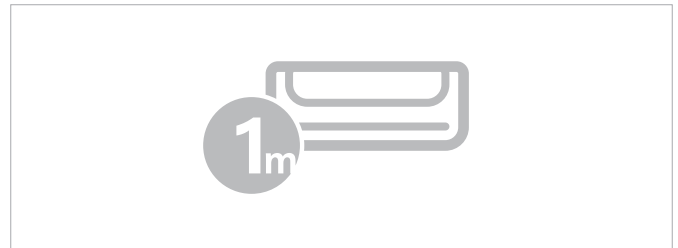

- Μέρος που να απέχει τουλάχιστον ένα μέτρο από όλες τις άλλες ηλεκτρικές συσκευές (π.χ. τηλεόραση, ραδιόφωνο, υπολογιστή)

ΜΗΝ εγκαταστήσετε τη μονάδα στις παρακάτω θέσεις:

- Κοντά σε οποιαδήποτε πηγή θερμότητας, ατμού ή καύσιμου αερίου
- Κοντά σε εύφλεκτα αντικείμενα όπως κουρτίνες ή ρούχα
- Κοντά σε οποιοδήποτε εμπόδιο που μπορεί να εμποδίσει την κυκλοφορία του αέρα
- Κοντά στην πόρτα
- Σε μια τοποθεσία που εκθέτει τη συσκευή σε άμεσο ηλιακό φως

ΣΗΜΕΙΩΣΗ: Για εγκατάσταση προϊόντος

Αν δεν υπάρχει επισκευασμένος σωλήνας ψύξης: Όταν επιλέγετε τη θέση, πρέπει να αφήσετε αρκετό χώρο για μια τρύπα στον τοίχο (βλ. Βήμα για τρύπημα στον τοίχο για τις σωληνώσεις) για το καλώδιο σήματος και τις σωληνώσεις ψυκτικού υγρού που συνδέουν τις μονάδες εσωτερικού και εξωτερικού χώρου. Η προεπιλεγμένη θέση για όλες τις σωληνώσεις είναι η δεξιά πλευρά της μονάδας εσωτερικού (όπως βλέπετε τη μονάδα). Ωστόσο, οι σωληνώσεις μπορούν να τοποθετηθούν τόσο προς τα αριστερά όσο και προς τα δεξιά της μονάδας.

Προσδιορίστε τη θέση της οπής στον τοίχο

ΣΗΜΕΙΩΣΗ: ΜΕΓΕΘΟΣ ΤΡΥΠΑΣ ΤΟΙΧΟΥ

Το μέγεθος της οπής τοίχου καθορίζεται από τους συνδετικούς σωλήνες. Όταν το μέγεθος του συνδετικού σωλήνα της πλευράς αερίου είναι $\Phi 16\text{mm}$ (5/8") ή περισσότερο, η οπή τοίχου πρέπει να είναι 90mm (3-9/16"). Για το μέγεθος του συνδετικού σωλήνα είναι μικρότερο από $\Phi 16\text{mm}$ (5/8"), η οπή τοίχου πρέπει να είναι 65mm (2-1/2").

Βήμα 1:

Αφαιρέστε τη βίδα που συνδέει την πλάκα στήριξης στο πίσω μέρος της μονάδας εσωτερικού χώρου.

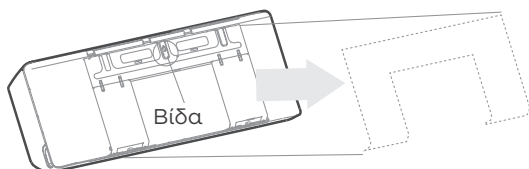

Βήμα 2:

Τα διαφορετικά μοντέλα έχουν διαφορετικές πλάκες στήριξης. Για της διαφορετικές απαιτήσεις, το σχήμα της πλάκας μπορεί να είναι ελαφρώς διαφορετικό. Αλλά οι διαστάσεις εγκατάστασης είναι οι ίδιες με το μέγεθος της εσωτερικής μονάδας.

Δείτε Τύπο Α και Τύπο Β για παράδειγμα:

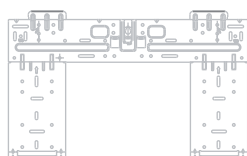

Τύπος Α

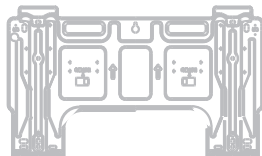

Τύπος Β

Βήμα 3:

Ασφαλίστε την πλάκα στήριξης στον τοίχο με τις βίδες που σας παρέχονται. Βεβαιωθείτε ότι η πλάκα στήριξης είναι επίπεδη στον τοίχο.

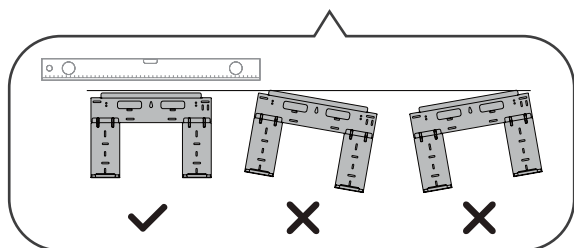
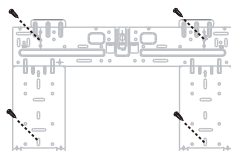

Σωστός προσανατολισμό της πλάκας στήριξης

ΣΗΜΕΙΩΣΗ: ΓΙΑ ΤΟΙΧΟΥΣ ΣΚΥΔΡΟΜΕΝΟΥ Η ΤΟΥΒΛΩΝ

Εάν ο τοίχος είναι κατασκευασμένος από τούβλο, τσιμέντο ή παρόμοιο υλικό, τρυπήστε οπές διαμέτρου 5mm (0,2in-διάμετρος) στον τοίχο και τοποθετήστε τις αγκυρώσεις που παρέχονται. Στη συνέχεια στερεώστε την πλάκα στήριξης στον τοίχο σφίγγοντας τις βίδες απευθείας στα άγκιστρα κλιπ.

Βήμα 4:

Επιβεβαιώστε την πλάκα στερέωσης που διαθέτετε. Προσδιορίστε τη θέση της οπής τοίχου με βάση τη θέση της πλάκας στερέωσης. Το διακεκομμένο ορθογώνιο πλαίσιο παραπάνω δείχνει το μέγεθος του προϊόντος σας.

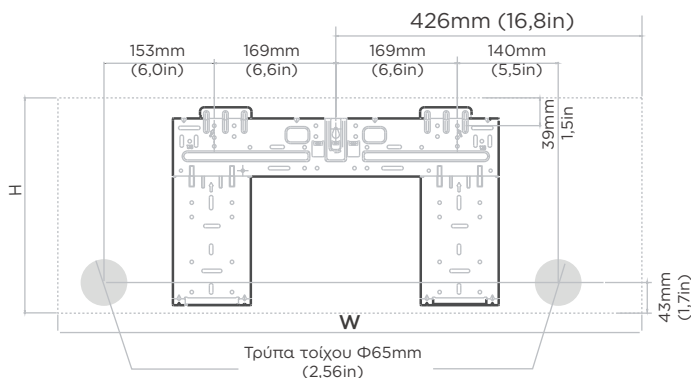

Διαστάσεις εσωτερικής μονάδας (ΠxΥ):
812mm (40,0in) x 299mm (11,8in)

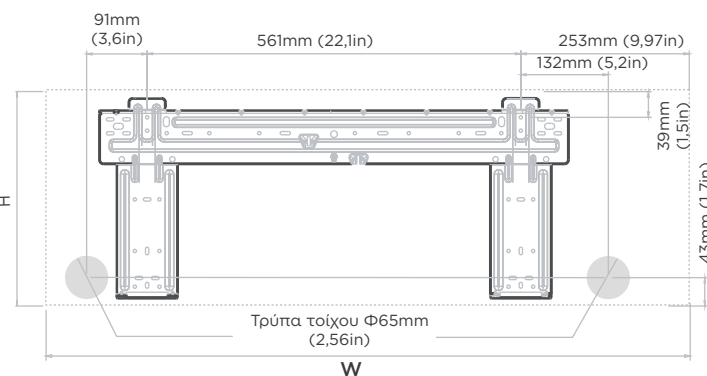

Διαστάσεις εσωτερικής μονάδας (ΠxΥ):
968mm (38,1in) x 322mm (12,7in)

⚠ ΠΡΟΣΟΧΗ

Κατά τη δημιουργία της οπής στον τοίχο, βεβαιωθείτε ότι αποφεύγετε τα καλώδια, τις υδραυλικές εγκαταστάσεις και άλλα ευαίσθητα σημεία στον τοίχο.

Τρυπήστε τρύπα τοίχου

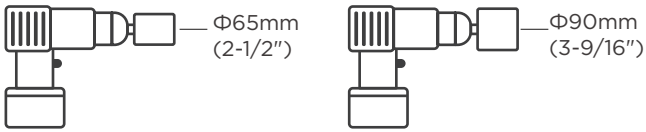

Χρήση πυρήνα 65mm (2-1/2'') ή 90mm (3-9/16'') (ανάλογα με τα μοντέλα)

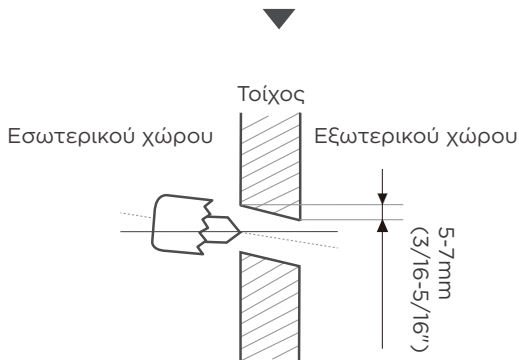

Ανοίξτε την τρύπα του τοίχου

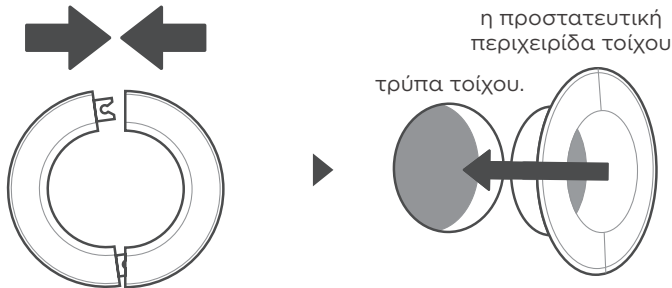

Τοποθετήστε την προστατευτική μανσέτα στην τρύπα.

Βήμα 1:

Χρησιμοποιώντας ένα τρυπάνι με πυρήνα 65mm (2,5'') ή 90mm (3,54'') (ανάλογα με τα μοντέλα), ανοίξτε μια τρύπα στον τοίχο. Βεβαιωθείτε ότι η οπή γίνεται με ελαφρά γωνία προς τα κάτω, έτσι ώστε το εξωτερικό άκρο της οπής να είναι χαμηλότερο από το εσωτερικό άκρο κατά περίπου 5mm έως 7mm (3/16-5/16in). Αυτό θα εξασφαλίσει σωστή αποστράγγιση του νερού.

Βήμα 2:

Τοποθετήστε την προστατευτική μανσέτα στην τρύπα. Αυτό προστατεύει τις άκρες της τρύπας και θα σας βοηθήσει να τη σφραγίσετε όταν ολοκληρώσετε τη διαδικασία εγκατάστασης.

ΣΗΜΕΙΩΣΗ

Οι σωληνώσεις ψυκτικού υγρού είναι μέσα σε ένα μονωτικό περίβλημα συνδεδεμένο στο πίσω μέρος της μονάδας. Πρέπει να προετοιμάσετε τις σωληνώσεις πριν τις περάσετε μέσα από την τρύπα στον τοίχο.

Προετοιμάστε τις σωληνώσεις ψυκτικού υγρού

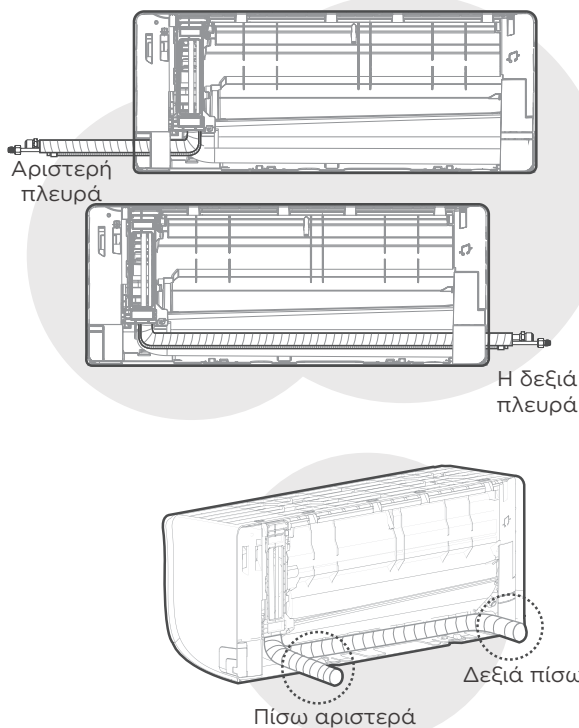

Ο Four επιλέγει να βγει από τις σωληνώσεις

Βήμα 1:

Με βάση τη θέση της οπής στον τοίχο σε σχέση με την πλάκα στήριξης, επιλέξτε την πλευρά από την οποία θα εξέλθει η σωλήνωση από τη μονάδα. Έχετε τέσσερις επιλογές για την κατεύθυνση εξόδου των σωληνώσεων. Η περιγραφή της γωνίας σωληνώσεων παρακάτω για λεπτομέρειες.

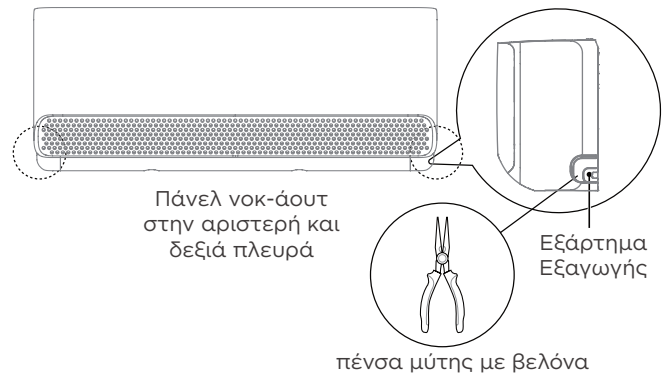

Βήμα 2:

Εάν η οπή του τοίχου βρίσκεται πίσω από τη μονάδα, κρατήστε το εξάρτημα εξόδου στη θέση του. Εάν η οπή του τοίχου βρίσκεται στο πλάι της εσωτερικής μονάδας, αφαιρέστε το πλαστικό εξώφυλλο από αυτήν την πλευρά της μονάδας. Χρησιμοποιήστε πένσα μύτης βελόνας εάν το πλαστικό πλαίσιο είναι πολύ δύσκολο να αφαιρεθεί με το χέρι.

Σημείωση: Έχει γίνει αυλάκωση στο πάνελ νοκ-άουτ για να κόβεται άνετα. Το μέγεθος της σχισμής καθορίζεται από τη διάμετρο των σωληνώσεων.

Βήμα 3:

Συνδέστε τις σωληνώσεις ψυκτικού της εσωτερικής μονάδας στις σωληνώσεις σύνδεσης που θα ενωθούν με τις εσωτερικές και εξωτερικές μονάδες. Για λεπτομερείς οδηγίες, ανατρέξτε στην ενότητα **Σύνδεση Σωλήνωσης Ψυκτικού Υγρού** αυτού του εγχειριδίου.

ΣΗΜΕΙΩΣΗ: Αν οι υπάρχουσες συνδετικές σωληνώσεις είναι ήδη ενσωματωμένες στον τοίχο, προχωρήστε κατευθείαν στο βήμα **Συνδέστε τον Σωλήνα Αποστράγγισης**.

ΠΡΟΣΟΧΗ

Να είστε ιδιαίτερα προσεκτικοί ώστε να μην χτυπάτε ή να μην βλάπτετε τις σωληνώσεις ενώ τις λυγίζετε αντίθετα από τη μονάδα. Οποιαδήποτε χτυπήματα στη σωλήνωση θα επηρεάσουν την απόδοση της μονάδας.

Συνδέστε το λάστιχο αποστράγγισης

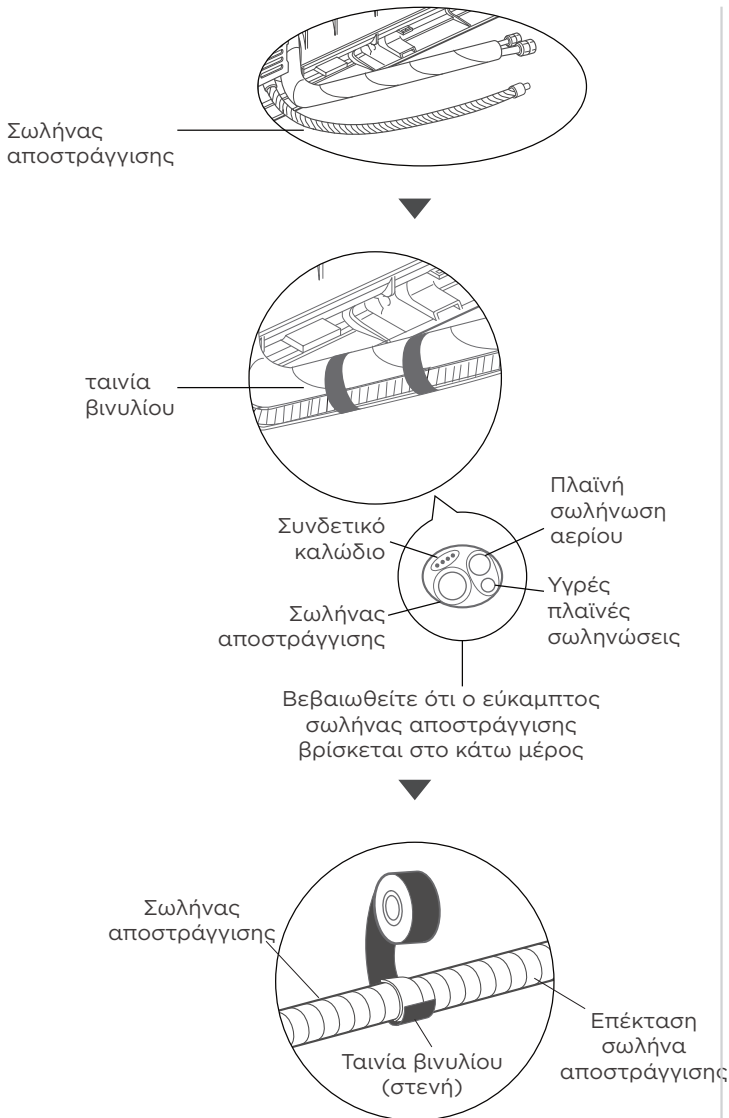

Βήμα 1:

Ο εύκαμπτος σωλήνας αποστράγγισης μπορεί να στερεωθεί στην αριστερή ή τη δεξιά πλευρά. Για να διασφαλίσετε τη σωστή αποστράγγιση, συνδέστε τον εύκαμπτο σωλήνα αποστράγγισης στην ίδια πλευρά με τη σωλήνωση ψυκτικού. Συνδέστε την προέκταση του σωλήνα αποστράγγισης (αγοράζεται χωριστά) στο άκρο του σωλήνα αποστράγγισης.

- Τύλιξε το σημείο σύνδεσης με κολλητική ταινία για τη διασφάλιση καλής λειτουργίας και αποφυγή διαρροών.

- Για το κομμάτι του λάστιχου που παραμένει μέσα, τυλίξτε το με μόνωση αφρού για την αποφυγή συμπύκνωσης
- Βγάλτε το φίλτρο αέρα και αφήστε μικρή ποσότητα νερού μέσα στο παν για να βεβαιωθείτε ότι το νερό κυκλοφορεί ομαλά.

ΣΗΜΕΙΩΣΗ ΣΤΗΝ ΕΓΚΑΤΑΣΤΑΣΗ ΣΩΛΗΝΑ ΑΠΟΣΤΡΑΓΓΙΣΗΣ

Βεβαιωθείτε ότι το λάστιχο ακολουθεί τα κάτωθεν.

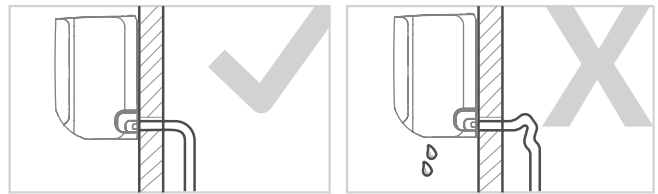

ΔΙΟΡΘΩΣΗ

Βεβαιωθείτε ότι δεν υπάρχουν τσακίσεις ή γρατζουνιές στο σωλήνα αποστράγγισης για να εξασφαλιστεί η σωστή αποστράγγιση.

ΛΑΘΟΣ

Οι τσακίσεις στο σωλήνα αποστράγγισης θα δημιουργήσουν παγίδες νερού.

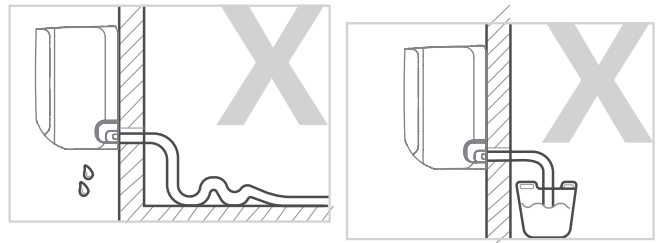

ΛΑΘΟΣ

Οι τσακίσεις στο σωλήνα αποστράγγισης θα δημιουργήσουν παγίδες νερού.

ΛΑΘΟΣ

Μην τοποθετείτε το άκρο του σωλήνα αποστράγγισης στο νερό ή σε δοχεία που συλλέγουν νερό. Αυτό θα αποτρέψει την σωστή αποστράγγιση.

ΠΡΟΣΟΧΗ

ΑΣΦΑΛΙΣΤΕ ΤΗΝ ΑΧΡΗΣΙΜΟΠΟΙΗΤΗ ΟΠΗ ΑΠΟΣΤΡΑΓΓΙΣΗΣ

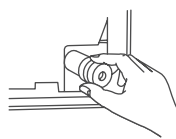

Για να αποφύγετε ανεπιθύμητες διαρροές, πρέπει να συνδέσετε την αχρησιμοποίητη οπή αποστράγγισης με το ελαστικό βύσμα που παρέχεται.

ΠΡΟΕΙΔΟΠΟΙΗΣΗ

- Πριν εκτελέσετε οποιαδήποτε ηλεκτρική εργασία, διαβάστε αυτές τις οδηγίες.
- Πριν εκτελέσετε οποιαδήποτε ηλεκτρική εργασία ή καλωδίωση, απενεργοποιήστε την κύρια τροφοδοσία του συστήματος.

1. Όλες οι καλωδιώσεις πρέπει να συμμορφώνονται με τους τοπικούς και εθνικούς ηλεκτρικούς κανονισμούς και πρέπει να εγκαθίστανται από εξουσιοδοτημένο ηλεκτρολόγο.
2. Όλες οι ηλεκτρικές συνδέσεις πρέπει να έχουν δημιουργηθεί με βάση το Ηλεκτρικό Διάγραμμα Συνδέσεων που βρίσκεται στα πάνελ των εσωτερικών και εξωτερικών μονάδων.
3. Εάν υπάρχει σοβαρό πρόβλημα ασφάλειας με την τροφοδοσία ρεύματος, σταματήστε αμέσως την εργασία. Εξηγήστε την κατάσταση στον πελάτη και σταματήστε την εγκατάσταση μέχρι να επιλυθεί σωστά το ζήτημα ασφαλείας.
4. Σε περίπτωση σύνδεσης της ηλεκτρικής τροφοδοσίας με σταθερή καλωδίωση, πρέπει να ενσωματωθεί στη σταθερή καλωδίωση ένας απλός διακόπτης ή ένας διακόπτης που αποσυνδέει όλους τους πόλους και έχει διαχωριστικό επαφής τουλάχιστον 1/8 ιντσών (3mm). Ο εξειδικευμένος τεχνικός πρέπει να χρησιμοποιεί εγκεκριμένο διακόπτη κυκλώματος ή εξειδικευμένο απλό διακόπτη.
5. Μόνο η μονάδα και καμία άλλη συσκευή ή σημείο τροφοδοσίας δεν πρέπει να συνδέονται σε μεμονωμένη πρίζα κυκλώματος διακλάδωσης.
6. Βεβαιωθείτε ότι έχετε γειωθεί σωστά το κλιματιστικό.
7. Κάθε καλώδιο πρέπει να είναι καλά συνδεδεμένο. Η χαλαρή καλωδίωση μπορεί να προκαλέσει υπερθέρμανση του τερματικού, με αποτέλεσμα τη δυσλειτουργία του προϊόντος και ενδεχόμενη πυρκαγιά.
8. Μην αφήνετε τα καλώδια να ακουμπάνε στη σωλήνωση ψυκτικού μέσου, στον συμπιεστή ή σε οποιαδήποτε κινούμενα μέρη μέσα στη μονάδα.
9. Για την αποφυγή ηλεκτρικού σοκ, ποτέ μην αγγίζετε τα ηλεκτρικά μέρη απευθείας μετά την απενεργοποίηση του ρεύματος. Αφού κλείσετε το ηλεκτρικό, πάντα περιμένετε 10 λεπτά ή περισσότερο πριν ακουμπήσετε ηλεκτρικά μέρη.
10. Η τάση ρεύματος πρέπει να κυμαίνεται μεταξύ 90-110% της ονομαστικής τάσης. Η ανεπαρκής παροχή ρεύματος μπορεί να προκαλέσει δυσλειτουργία, ηλεκτροπληξία, ή πυρκαγιά.

ΠΡΟΕΙΔΟΠΟΙΗΣΗ

Όλες οι καλωδιώσεις πρέπει να εκτελούνται αυστηρά σύμφωνα με το διάγραμμα καλωδίωσης που βρίσκεται στο πίσω μέρος του μπροστινού πίνακα της εσωτερικής μονάδας.

Συνδέστε τα καλώδια σήματος και τροφοδοσίας

Το καλώδιο σήματος επιτρέπει την επικοινωνία μεταξύ της μονάδας εσωτερικού και εξωτερικού χώρου. Πρέπει πρώτα να επιλέξετε το σωστό μέγεθος καλωδίου πριν την προετοιμάσετε για σύνδεση.

Τύποι καλωδίων (Δεν ισχύει για τη Βόρεια Αμερική)

- Καλώδιο τροφοδοσίας εσωτερικού χώρου (εάν υπάρχει):
H05VV-F ή H05V2V2-F
- Καλώδιο τροφοδοσίας εξωτερικού χώρου:
H07RN-F ή H05RN-F
- Καλώδιο σήματος: H07RN-F

Ελάχιστη περιοχή μεταξύ τμημάτων ισχύος και καλωδίων σήματος (Για παράδειγμα)

Ονομαστικό ρεύμα της συσκευής (A)	Ονομαστική περιοχή διατομής (mm ²)
> 3 και ≤ 6	0,75
> 6 και ≤ 10	1
> 10 και ≤ 16	1,5
> 16 και ≤ 25	2,5
> 25 και ≤ 32	4
> 32 και ≤ 40	6

ΕΠΙΛΕΞΤΕ ΤΟ ΣΩΣΤΟ ΜΕΓΕΘΟΣ ΚΑΛΩΔΙΩΝ

Το μέγεθος του καλωδίου τροφοδοσίας, του καλωδίου σήματος, της ασφάλειας και του διακόπτη που απαιτείται καθορίζεται από το μέγιστο ρεύμα της μονάδας. Το μέγιστο ρεύμα εμφανίζεται στην πινακίδα που βρίσκεται στην πλαϊνή πλευρά της μονάδας. Ανατρέξτε σε αυτήν την πινακίδα για να επιλέξετε το σωστό καλώδιο, ασφάλεια ή διακόπτη.

1. Ανοίξτε τον μπροστινό πίνακα της μονάδας εσωτερικού χώρου.
2. Χρησιμοποιώντας ένα κατσαβίδι, ανοίξτε το κάλυμμα του κιβωτίου καλωδίων στη δεξιά πλευρά της μονάδας. Αυτό θα αποκαλύψει το τερματικό μπλοκ.
3. Αφαιρέστε το σφιγκτήρα καλωδίου κάτω από το μπλοκ ακροδεκτών και τοποθετήστε το στο πλάι.

4. Αφαιρέστε το πλαστικό πάνελ στην κάτω αριστερή πλευρά (βλέπει το πίσω μέρος της μονάδας).
5. Περάστε το καλώδιο σήματος μέσα από αυτή την υποδοχή, από το πίσω μέρος της μονάδας προς τα εμπρός.
6. Κοιτώντας το μπροστά της μονάδας, συνδέστε το καλώδιο σύμφωνα με το διάγραμμα καλωδίωσης της εσωτερικής μονάδας, συνδέστε τη γλωττίδα u και βιδώστε καλά κάθε σύρμα στον αντίστοιχο ακροδέκτη.
7. Αφού ελέγξετε για να βεβαιωθείτε ότι κάθε σύνδεση είναι ασφαλής, χρησιμοποιήστε το σφιγκτήρα καλωδίου για να στερεώσετε το καλώδιο σήματος στη μονάδα. Βιδώστε καλά το σφιγκτήρα καλωδίου.
8. Αντικαταστήστε το κάλυμμα σύρματος στο μπροστινό τμήμα της μονάδας και το πλαστικό πάνελ στο πίσω μέρος.

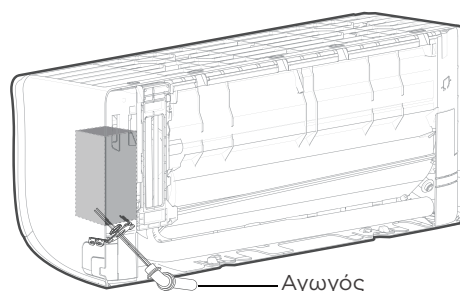
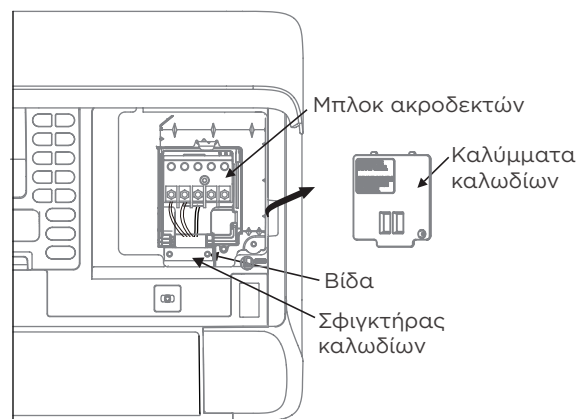

Στη Βόρεια Αμερική.

ΣΗΜΕΙΩΣΗ: Επιλέξτε τον τύπο καλωδίου σύμφωνα με τους τοπικούς ηλεκτρικούς κώδικες και κανονισμούς. Επιλέξτε το σωστό μέγεθος καλωδίου σύμφωνα με την ελάχιστη ισχύ του κυκλώματος που αναγράφεται στην πινακίδα τύπου της μονάδας.

1. Στο πίσω μέρος της μονάδας, αφαιρέστε το πλαστικό πλαίσιο στην κάτω αριστερή πλευρά της μονάδας.
2. Όπως φαίνεται στην εικόνα, εισαγάγετε τα καλώδια μαζί με το καλώδιο γείωσης στον αγωγό και στερεώστε τα με το παξιμάδι ασφάλισης στην πλάκα στήριξης του αγωγού.
3. Ταιριάξτε τα χρώματα των καλωδίων με τους αριθμούς ακροδεκτών στα μπλοκ ακροδεκτών της εσωτερικής και της εξωτερικής μονάδας και βιδώστε καλά τα καλώδια στους αντίστοιχους ακροδέκτες.
4. Συνδέστε τα καλώδια γείωσης στους αντίστοιχους ακροδέκτες.
5. Τραβήξτε τα καλώδια και ελέγξτε ότι τα καλώδια είναι καλά στερεωμένα στο μπλοκ ακροδεκτών.

⚠ ΜΗΝ ΜΠΕΡΔΕΥΕΤΕ ΤΑ ΗΛΕΚΤΡΟΦΟΡΑ ΜΕ ΤΑ ΜΗ ΗΛΕΚΤΡΟΦΟΡΑ ΚΑΛΩΔΙΑ

Αυτό είναι επικίνδυνο και μπορεί να προκαλέσει δυσλειτουργία της μονάδας κλιματισμού.

ΣΗΜΕΙΩΣΗ

Πριν περάσετε τις σωληνώσεις, τον εύκαμπτο σωλήνα αποστράγγισης και το καλώδιο σήματος μέσα από την τρύπα στον τοίχο, πρέπει να τα κολλήσετε /δέσετε μαζί για να εξοικονομήσετε χώρο, να τα προστατεύσετε και να τα μονώσετε.

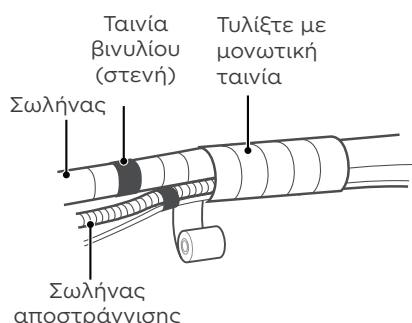
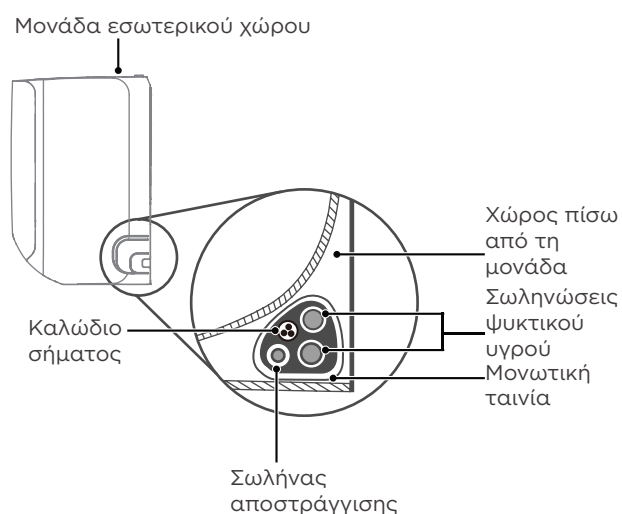

Βήμα 1:

Τοποθετήστε τον εύκαμπτο σωλήνα αποστράγγισης, τους σωλήνες ψυκτικού και το καλώδιο σήματος όπως φαίνεται στην εικόνα (Δεν ισχύει για ορισμένες τοποθεσίες στη Βόρεια Αμερική).

Βήμα 2:

Χρησιμοποιώντας κολλητική ταινία βινυλίου, τοποθετήστε τον εύκαμπτο σωλήνα αποστράγγισης στην κάτω πλευρά των σωληνών ψυκτικού υγρού.

Βήμα 3:

Χρησιμοποιώντας μονωτική ταινία, τυλίξτε τους σωλήνες ψυκτικού, το καλώδιο σήματος και τον εύκαμπτο σωλήνα αποστράγγισης σφίχτά μεταξύ τους. Ξανατσεκάρτε αν όλα είναι κολλημένα μαζί.

Μην μπλέκετε το καλώδιο σήματος με άλλα καλώδια

Κατά τη ομαδοποίηση αυτών των στοιχείων, μην μπλέκετε και μην διασχίζετε το καλώδιο σήματος με οποιαδήποτε άλλη καλωδίωση.

Ο ΣΩΛΗΝΑΣ ΑΠΟΧΕΤΕΥΣΗΣ ΠΡΕΠΕΙ ΝΑ ΕΙΝΑΙ ΚΑΤΩ

Βεβαιωθείτε ότι ο σωλήνας αποστράγγισης βρίσκεται στο κάτω μέρος της δέσμης. Αν βάλετε το καλώδιο πάνω μπορεί το πάνελ να πλημμυρίσει και να οδηγήσει σε φωτιά ή ζημιές από νερό.

ΜΗΝ ΤΥΛΙΓΕΤΕ ΤΑ ΑΚΡΑ ΤΩΝ ΣΩΛΗΝΩΝ

Κατά το περιτύλιγμα της δέσμης, κρατήστε τα άκρα των σωληνώσεων ανοιχτά. Θα πρέπει να έχετε πρόσβαση σε αυτές για να ελέγξετε για διαρροές στο τέλος της διαδικασίας εγκατάστασης (ανατρέξτε στην ενότητα Ηλεκτρικοί έλεγχοι και έλεγχοι διαρροών αυτού του εγχειριδίου).

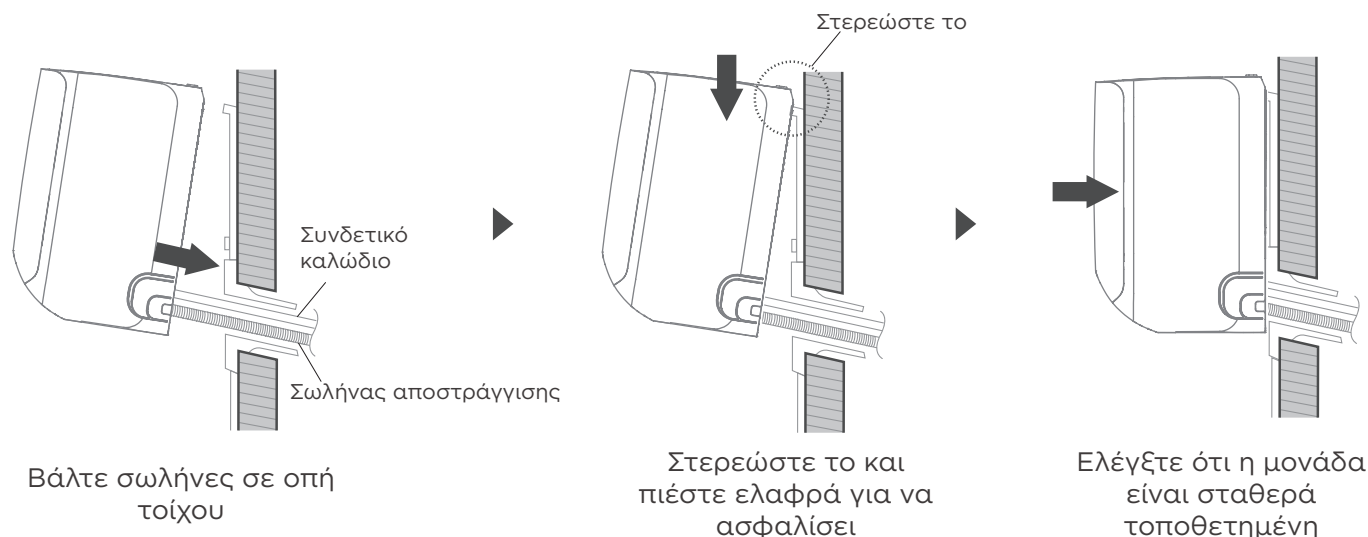

Αν έχετε εγκαταστήσει νέες σωληνώσεις στην μονάδα εξωτερικού χώρου, κάντε τα εξής:

- Εάν έχετε ήδη περάσει τις σωληνώσεις ψυκτικού υγρού από την τρύπα στον τοίχο, προχωρήστε στο Βήμα 4.
- Διαφορετικά, βεβαιωθείτε ότι τα άκρα των ψυκτικών σωληνώσεων είναι σφραγισμένα για να αποτρέψετε την είσοδο ακαθαρσιών ή ξένων υλικών στις σωληνώσεις.
- Περάστε αργά την τυλιγμένη δέσμη σωληνών ψυκτικού υγρού, σωλήνα αποστράγγισης και καλωδίου σήματος μέσω της οπής στον τοίχο.
- Γαντζώστε το πάνω μέρος της μονάδας εσωτερικού χώρου στο επάνω άγκιστρο της πλάκας στήριξης.
- Ελέγξτε ότι η μονάδα έχει αγκιστρωθεί σταθερά στην πλάκα στερέωσης, ασκώντας ελαφρά πίεση στην αριστερή και στη δεξιά πλευρά της μονάδας. Η μονάδα δεν πρέπει να κουνιέται ή να μετακινείται.
- Χρησιμοποιώντας ομοιόμορφη πίεση, πιέστε προς τα κάτω στο κάτω μισό της μονάδας. Συνεχίστε να σπρώχνετε προς τα κάτω μέχρι η συσκευή να ασφαλίσει πάνω στα άγκιστρα κατά μήκος του κάτω μέρους της πλάκας στήριξης.
- Πάλι, βεβαιωθείτε ότι η μονάδα έχει τοποθετηθεί σωστά ασκώντας ελαφρά πίεση στην αριστερή και τη δεξιά πλευρά της μονάδας.

Αν οι σωληνώσεις ψυκτικού υγρού έχουν ήδη τοποθετηθεί στον τοίχο, κάντε τα εξής:

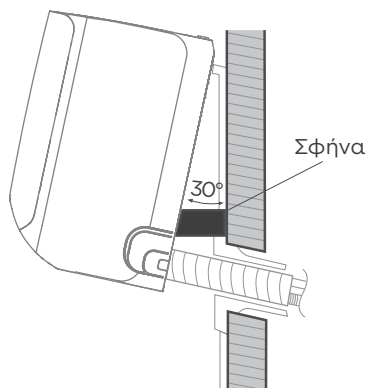

- Γαντζώστε το πάνω μέρος της μονάδας εσωτερικού χώρου στο επάνω άγκιστρο της πλάκας στήριξης.
- Χρησιμοποιήστε ένα βραχίονα ή μια σφήνα για να στηρίξετε τη μονάδα, δίνοντάς σας έτσι αρκετό χώρο για τη σύνδεση των σωληνώσεων ψυκτικού υγρού, του καλωδίου σήματος και του σωλήνα αποστράγγισης.
- Συνδέστε τον εύκαμπτο σωλήνα αποστράγγισης και τις σωληνώσεις ψυκτικού υγρού (ανατρέξτε στην ενότητα **Σύνδεση Σωλήνων Ψυκτικού Μέσου** αυτού του εγχειριδίου για οδηγίες).
- Διατηρήστε το σημείο σύνδεσης του σωλήνα εκτεθειμένο για να εκτελέσετε τη δοκιμή διαρροής (ανατρέξτε στην ενότητα **Ηλεκτρικοί Έλεγχοι και Έλεγχοι Διαρροών** αυτού του εγχειριδίου).
- Μετά τη δοκιμή για διαρροές, τυλίξτε το σημείο σύνδεσης με μονωτική ταινία.
- Αφαιρέστε το στήριγμα ή τη σφήνα που στηρίζει τη μονάδα.
- Χρησιμοποιώντας ομοιόμορφη πίεση, πιέστε προς τα κάτω στο κάτω μισό της μονάδας. Συνεχίστε να σπρώχνετε προς τα κάτω μέχρι η συσκευή να ασφαλίσει πάνω στα άγκιστρα κατά μήκος του κάτω μέρους της πλάκας στήριξης.

ΣΗΜΕΙΩΣΗ: Η ΜΟΝΑΔΑ ΕΙΝΑΙ ΡΥΘΜΙΖΟΜΕΝΗ

Λάβετε υπόψη ότι τα άγκιστρα στην πλάκα στήριξης είναι μικρότερα από τις οπές στο πίσω μέρος της μονάδας.

Αν διαπιστώσετε ότι δεν έχετε αρκετό χώρο για τη σύνδεση ενσωματωμένων σωλήνων στην μονάδα εσωτερικού χώρου, η μονάδα μπορεί να ρυθμιστεί προς τα αριστερά ή δεξιά κατά περίπου 30-50mm (1,18-1,96in), ανάλογα με το μοντέλο.



ΠΡΟΣΟΧΗ

Για τις μονάδες που υιοθετούν τους ακόλουθους συνδέσμους σωλήνων, εκτελέστε αυστηρά τις εργασίες σωληνώσεων σύμφωνα με τις ακόλουθες οδηγίες.

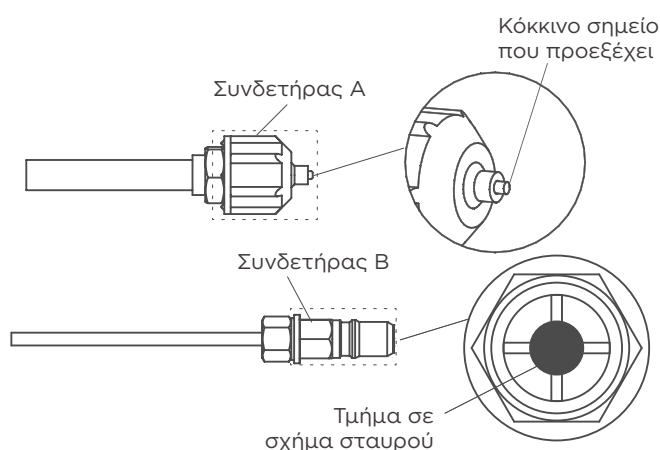

- Πριν πραγματοποιήσετε τη σύνδεση σωληνώσεων ψυκτικού, να φοράτε πάντα γάντια εργασίας και γυαλιά και να θυμάστε ότι οι σύνδεσμοι A και B δεν επιτρέπεται να βλέπουν απευθείας άτομα.
- Συνεχίστε να πιέζετε το τμήμα σε σχήμα σταυρού της φίσας B με ένα εργαλείο για περίπου 5-10 δευτερόλεπτα έως ότου το κόκκινο προεξέχον σημείο του συνδετήρα A αποσυρθεί εντελώς.
- Αφαιρέστε τους συνδέσμους A και B και, στη συνέχεια, πραγματοποιήστε τη σύνδεση σωληνώσεων ψυκτικού μεταξύ της εσωτερικής μονάδας και της εξωτερικής μονάδας.

Εγκατάσταση Εξωτερικής Μονάδας

1

Επιλέξτε τοποθεσία εγκατάστασης

ΣΗΜΕΙΩΣΗ: ΠΡΙΝ ΤΗΝ ΕΓΚΑΤΑΣΤΑΣΗ

Πριν εγκαταστήσετε τη μονάδα εξωτερικού χώρου, πρέπει να επιλέξετε την κατάλληλη θέση. Τα παρακάτω είναι πρότυπα που θα σας βοηθήσουν να επιλέξετε μια κατάλληλη θέση για τη μονάδα.

Οι κατάλληλες τοποθεσίες εγκατάστασης πληρούν τα ακόλουθα πρότυπα:

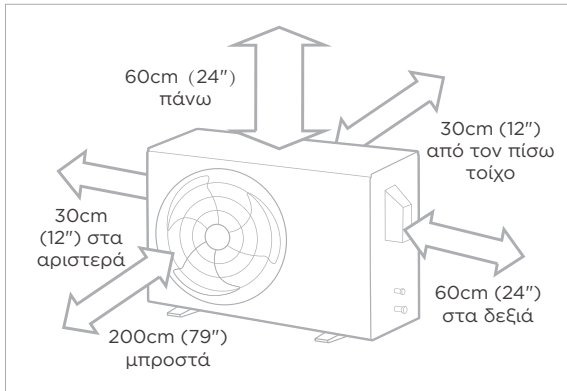

✓ Καλή κυκλοφορία αέρα και εξαερισμός



✓ Στιβαρή και σταθερή - η θέση μπορεί να υποστηρίξει τη μονάδα και να μην δονείται



✓ Ο θόρυβος από τη μονάδα να μην ενοχλεί άλλους ανθρώπους



✓ Προστατεύεται από παρατεταμένες περιόδους έκθεσης σε άμεση ηλιοφάνεια ή βροχή



✓ Όπου αναμένεται χιονόπτωση, λάβετε τα κατάλληλα μέτρα για να αποτρέψετε τη συσσώρευση πάγου και τη ζημιά του πηνίου.

✓ Πρέπει να συνάδει με τις προϋποθέσεις Χώρου εγκατάστασης όπως παραπάνω.

ΣΗΜΕΙΩΣΗ Εγκαταστήστε τη μονάδα ακολουθώντας τοπικούς κώδικες και οδηγίες, ενδέχεται να διαφέρουν ανά περιοχή.

ΠΡΟΣΟΧΗ:

ΕΙΔΙΚΕΣ ΠΑΡΑΤΗΡΗΣΕΙΣ ΓΙΑ ΑΚΡΑΙΑ ΚΑΙΡΙΚΑ ΦΑΙΝΟΜΕΝΑ

Εάν η μονάδα είναι εκτεθειμένη σε βαρύ άνεμο:

Τοποθετήστε τη μονάδα έτσι ώστε ο ανεμιστήρας εξόδου αέρα να έχει κλίση 90° προς την κατεύθυνση του ανέμου. Αν χρειαστεί, χτίστετε ένα φράγμα μπροστά από τη μονάδα για να την προστατεύσετε από τους εξαιρετικά βαρύς ανέμους. Δείτε τις εικόνες παρακάτω.

Εάν η μονάδα είναι συχνά εκτεθειμένη σε έντονη βροχή ή χιόνι:

Κατασκευάστε ένα προστατευτικό πάνω από τη μονάδα για να το προστατέψετε από τη βροχή ή το χιόνι. Προσέξτε να μην εμποδίζετε την ροή του αέρα γύρω από τη μονάδα.

Εάν η μονάδα εκτίθεται συχνά σε αλμυρό αέρα (παραθαλάσσια τοποθεσία):

Χρησιμοποιήστε μονάδα εξωτερικού χώρου ειδικά σχεδιασμένη για να αντιστέκεται στη διάβρωση.

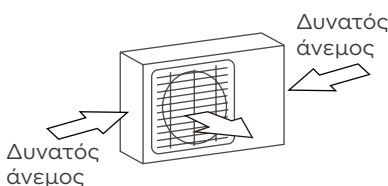

Γωνία 90° ως προς την κατεύθυνση του ανέμου

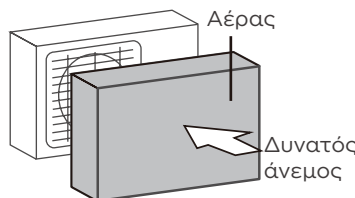

Κατασκευάστε ένα διάφραγμα ανέμου για την προστασία της μονάδας

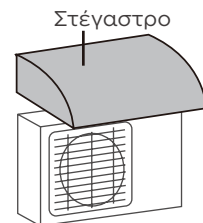

Κατασκευάστε ένα καταφύγιο για την προστασία της μονάδας

ΜΗΝ εγκαταστήσετε τη μονάδα στις παρακάτω θέσεις:

- Κοντά σε ένα εμπόδιο που θα μπλοκάρει τις εισόδους και τις εξόδους αέρα
- Κοντά στα ζώα ή τα φυτά που ενδέχεται να βλάπτονται από την απελευθέρωση καυτού αέρα
- Κοντά σε οποιαδήποτε πηγή καυσίμου αερίου
- Σε θέση που εκτίθεται σε μεγάλες ποσότητες σκόνης
- Σε τοποθεσία εκτεθειμένη σε υπερβολικές ποσότητες αλατούχου αέρα

Εγκαταστήστε τη σύνδεση αποχέτευσης (Μονάδα αντλίας θερμότητας μόνο)

ΣΗΜΕΙΩΣΗ: ΠΡΙΝ ΤΗΝ ΕΓΚΑΤΑΣΤΑΣΗ

Πριν βιδώσετε την μονάδα εξωτερικού χώρου στη θέση της, πρέπει να εγκαταστήσετε την αποχέτευση στο κάτω μέρος της μονάδας.

Για τις μονάδες με ενσωματωμένο ταψί βάσης με πολλαπλές οπές για αποστράγγιση, ο σύνδεσμος αποστράγγισης δεν χρειάζεται να εγκατασταθεί.

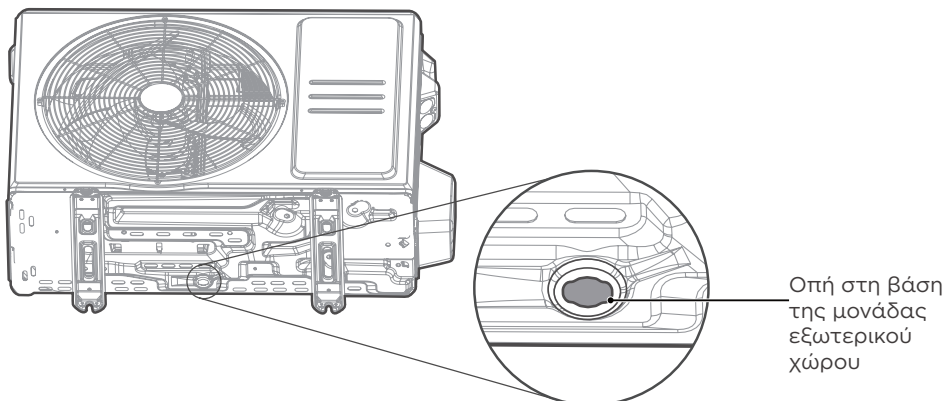

Βήμα 1:

Εντοπίστε την οπή βάσης της εξωτερικής μονάδας.

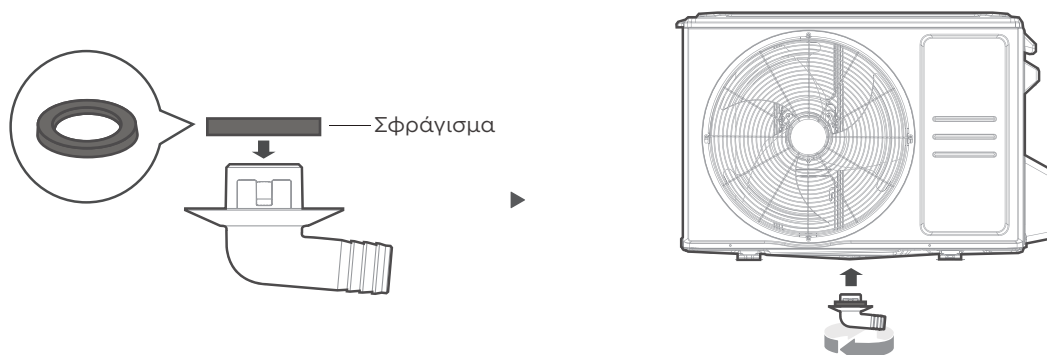

Βήμα 2:

- Τοποθετήστε την ελαστική σφράγιση στο άκρο της σύνδεσης αποστράγγισης που θα συνδεθεί στην μονάδα εξωτερικού χώρου.
- Τοποθετήστε την σύνδεση της αποχέτευσης στην οπή που βρίσκεται στη βάση της μονάδας. Ο σύνδεσμος αποστράγγισης θα κάνει κλικ στη θέση του.
- Συνδέστε μια προέκταση εύκαμπτου σωλήνα αποστράγγισης (δεν περιλαμβάνεται) στο σύνδεσμο της αποχέτευσης για να ανακατευθύνετε νερό από τη μονάδα κατά τη λειτουργία θέρμανσης.

ΣΗΜΕΙΩΣΗ: ΣΕ ΨΥΧΡΑ ΚΛΙΜΑΤΑ

Σε περιοχές με ψυχρά κλίματα, βεβαιωθείτε ότι ο εύκαμπτος σωλήνας αποστράγγισης είναι όσο το δυνατόν κατακόρυφος για να διασφαλιστεί η γρήγορη αποστράγγιση του νερού. Εάν το νερό αποστραγγίζεται πολύ αργά, μπορεί να παγώσει στον εύκαμπτο σωλήνα και να πλημμυρίσει τη μονάδα.

ΠΡΟΕΙΔΟΠΟΙΗΣΗ

ΟΤΑΝ ΤΡΥΠΑΤΕ ΣΕ ΤΣΙΜΕΝΤΟ, ΣΥΝΙΣΤΑΤΑΙ Η ΣΥΝΕΧΗΣ ΠΡΟΣΤΑΣΙΑ ΤΩΝ ΜΑΤΙΩΝ.

- Η εξωτερική μονάδα μπορεί να είναι κολλημένη στο πάτωμα ή πάνω στον τοίχο με γάντζο (M10). Προετοιμάστε τη βάση τοποθέτησης της μονάδας σύμφωνα με τις παρακάτω διαστάσεις.
- Ακολουθεί μια λίστα με διαφορετικά μεγέθη μονάδας εξωτερικού χώρου και την απόσταση μεταξύ των ποδιών στήριξης.

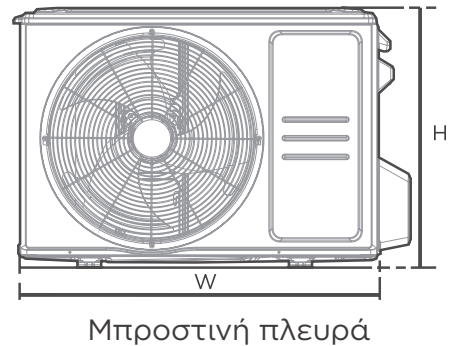
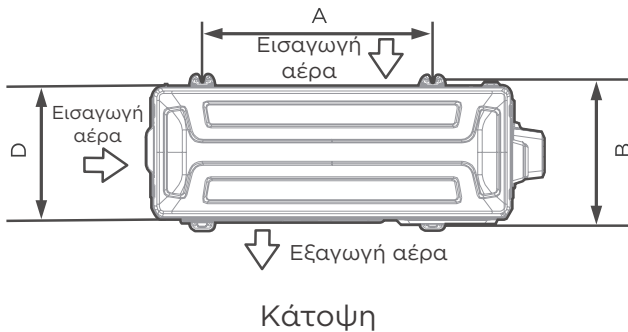

Διαστάσεις εξωτερικής μονάδας (mm) W x H x D	Διαστάσεις τοποθέτησης	
	Απόσταση A (mm)	Απόσταση B (mm)
680x542x248 (26,8"x21,3"x9,8")	452 (17,8")	230 (9,1")
720x495x270 (28,3"x19,5"x10,6")	452 (17,8")	255 (10,0")
765x555x303 (30,1"x21,8"x11,9")	452 (17,8")	286 (11,3")
805x554x330 (31,7"x21,8"x12,9")	511 (20,1")	317 (12,5")
890x673x342 (35,0"x26,5"x13,5")	663 (26,1")	354 (13,9")
946x810x420 (37,2"x31,9"x16,5")	673 (26,5")	403 (15,9")
946x810x410 (37,2"x31,9"x16,1")	673 (26,5")	403 (15,9")

Εάν εγκαταστήσετε τη μονάδα στο έδαφος ή σε μια συγκεκριμένη πλατφόρμα τοποθέτησης, κάντε τα εξής:

- Σημειώστε τις θέσεις για τέσσερα μπουλόνια επέκτασης με βάση το διάγραμμα διαστάσεων.
- Προ-τρυπήστε τρύπες για μπουλόνια διαστολής.
- Τοποθετήστε ένα παξιμάδι στο άκρο του κάθε κοχλία διαστολής.
- Τοποθετήστε τους κοχλίες διαστολής στις προτρυπημένες οπές.
- Αφαιρέστε τα παξιμάδια από τα μπουλόνια διαστολής και τοποθετήστε την εξωτερική μονάδα πάνω σε μπουλόνια.
- Τοποθετήστε μια ροδέλα σε κάθε μπουλόνι διαστολής και επανατοποθετήστε τα παξιμάδια.
- Χρησιμοποιώντας ένα κλειδί, σφίξτε καλά κάθε παξιμάδι.

Εάν εγκαταστήσετε τη μονάδα σε βάση τοίχου, κάντε τα εξής:

- Μετρήστε τη θέση των τρυπών με βάση το διάγραμμα.
- Προτρυπήστε τις οπές για τους κοχλίες διαστολής.
- Τοποθετήστε μια ροδέλα και παξιμάδι στο άκρο κάθε κοχλία διαστολής.
- Εισάγετε τους κοχλίες διαστολής μέσα στις οπές στις βάσεις στήριξης, τοποθετήστε τις βάσεις στήριξης στη θέση τους και βιδώστε τους κοχλίες διαστολής στον τοίχο.
- Βεβαιωθείτε ότι οι βάσεις στήριξης είναι επίπεδοι.
- Ανασηκώστε προσεκτικά τη μονάδα και τοποθετήστε τα πόδια στερέωσής της στους βραχίονες. Βιδώστε τη μονάδα σταθερά στις βάσεις.
- Αν γίνεται, εγκαταστήστε τη μονάδα με ελαστικά βύσματα για τη μείωση δονήσεων και θορύβου.

ΠΡΟΣΟΧΗ

Βεβαιωθείτε ότι ο τοίχος είναι από τούβλα, τσιμέντο ή άλλο σκληρό υλικό. Ο τοίχος πρέπει να μπορεί να υποστηρίξει τουλάχιστον τέσσερις φορές το βάρος της μονάδας.

ΠΡΟΕΙΔΟΠΟΙΗΣΗ - Πριν από τη λειτουργία

- Όλες οι εργασίες καλωδίωσης πρέπει να εκτελούνται αυστηρά σύμφωνα με το διάγραμμα καλωδίωσης που βρίσκεται στο εσωτερικό του καλύμματος καλωδίων της εξωτερικής μονάδας.
- Πριν εκτελέσετε οποιαδήποτε ηλεκτρική εργασία ή εργασία καλωδίωσης, απενεργοποιήστε την κύρια παροχή ρεύματος στο σύστημα.

Προετοιμάστε το καλώδιο για σύνδεση:

Επιλέξτε το σωστό καλώδιο σύμφωνα με τους «Τύπους καλωδίων» στη σελίδα 24.

- Χρησιμοποιώντας απογυμνωτές σύρματος, απογυμνώστε το ελαστικό περίβλημα από τα δύο άκρα του καλωδίου για να αποκαλύψετε περίπου 40mm (1,57in) από τα καλώδια μέσα.
- Απογυμνώστε μερικά χιλιοστά μόνωσης από τα άκρα των συρμάτων.
- Χρησιμοποιώντας μια συρμάτινη πτύχωση, συσφίξτε τα βύσματα μ στα άκρα των καλωδίων.

Δώστε προσοχή στο ηλεκτρικό καλώδιο

Κατά την σύσφιξη καλωδίων, βεβαιωθείτε ότι διακρίνετε ξεκάθαρα το ηλεκτροφόρο καλώδιο ("L") από άλλα καλώδια.

Το μπλοκ ακροδεκτών της μονάδας εξωτερικού χώρου προστατεύεται από ένα κάλυμμα ηλεκτρικής καλωδίωσης στο πλάι της μονάδας. Ένα ολοκληρωμένο διάγραμμα καλωδίωσης είναι τυπωμένο στο εσωτερικό του καλύμματος καλωδίωσης.

- Ξεβιδώστε το κάλυμμα της ηλεκτρικής καλωδίωσης και αφαιρέστε το.
- Αφαιρέστε το σφιγκτήρα καλωδίου κάτω από το μπλοκ ακροδεκτών και τοποθετήστε το στο πλάι.
- Συνδέστε το καλώδιο με βάση το διάγραμμα, και καλά βιδώστε το σχήμα μ του κάθε καλωδίου στο ανάλογο θέση.
- Αφού ελέγξετε για να βεβαιωθείτε ότι όλες οι συνδέσεις είναι ασφαλείς, βιδώστε τα καλώδια γύρω για να αποφύγετε την εισροή νερού βροχής στο τερματικό.
- Χρησιμοποιώντας το σφιγκτήρα καλωδίου, δέστε το καλώδιο στη μονάδα. Βιδώστε καλά το σφιγκτήρα καλωδίου.
- Μονώστε τα αχρησιμοποίητα καλώδια με ηλεκτρική ταινία PVC. Τοποθετήστε τα έτσι ώστε να μην αγγίζουν ηλεκτρικά ή μεταλλικά μέρη.
- Αντικαταστήστε το κάλυμμα καλωδίων στο πλάι της μονάδας και βιδώστε το στη θέση του.

ΣΗΜΕΙΩΣΗ: Εάν ο σφιγκτήρας καλωδίου μοιάζει με την εικόνα στα δεξιά, επιλέξτε την κατάλληλη διαμετρική οπή ανάλογα με τη διάμετρο του σύρματος.

Επιλέξτε το σωστό μέγεθος καλωδίου

Το μέγεθος του καλωδίου τροφοδοσίας, του καλωδίου σήματος, της ασφάλειας και του διακόπτη που απαιτείται καθορίζεται από το μέγιστο ρεύμα της μονάδας. Το μέγιστο ρεύμα εμφανίζεται στην πινακίδα που βρίσκεται στην πλαϊνή πλευρά της μονάδας.

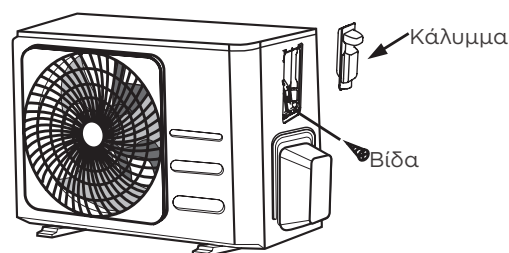

Μέγεθος τριών οπών: Μικρό, Μεγάλο, Μεσαίο

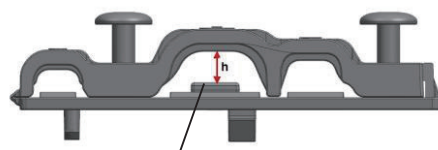

Εάν το καλώδιο δεν είναι καλά στερεωμένο, χρησιμοποιήστε την πόρπη για να το στηρίξετε, ώστε να μπορείτε να το σφίξετε σφιχτά.

Στη Βόρεια Αμερική.

Το μπλοκ ακροδεκτών της μονάδας εξωτερικού χώρου προστατεύεται από ένα κάλυμμα ηλεκτρικής καλωδίωσης στο πλαίσιο της μονάδας. Ένα ολοκληρωμένο διάγραμμα καλωδίωσης είναι τυπωμένο στο εσωτερικό του καλύμματος καλωδίωσης.

- Αφαιρέστε το κάλυμμα από τη μονάδα χαλαρώνοντας 3 βίδες.
- Αφαιρέστε τα καπάκια στον πίνακα αγωγών.
- Τοποθετήστε προσωρινά τους σωλήνες αγωγών (δεν περιλαμβάνονται) στον πίνακα αγωγών.
- Συνδέστε σωστά τη ροή ηλεκτρικού και καλώδια χαμηλής τάσης στις ανάλογες θέσεις.
- Γειώστε τη μονάδα με βάση τοπικούς κώδικες.
- Μετρήστε κάθε καλώδιο αφήνοντας παραπάνω από το απαιτούμενο μήκος καλωδίου.
- Χρησιμοποιήστε παξιμάδι ασφαλείας για να στερεώσετε τους σωλήνες.

ΣΗΜΕΙΩΣΗ: Επιλέξτε το σωστό μέγεθος καλωδίου σύμφωνα με την ελάχιστη ισχύ του κυκλώματος που αναγράφεται στην πινακίδα τύπου της μονάδας.

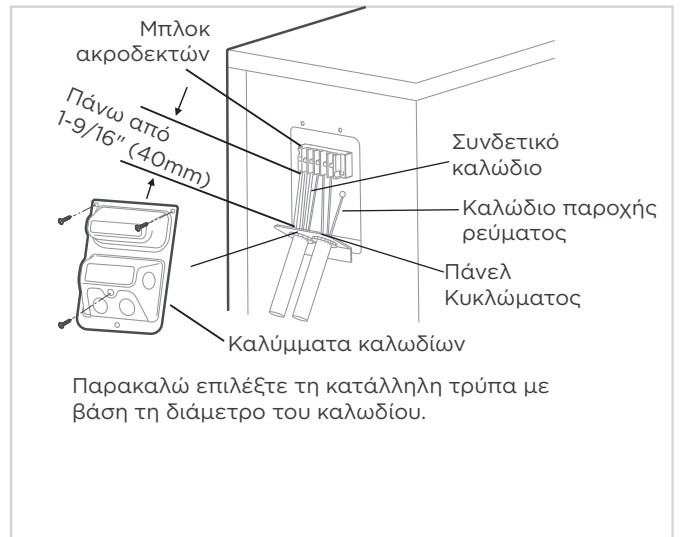

Παρακαλώ επιλέξτε τη κατάλληλη τρύπα με βάση τη διάμετρο του καλωδίου.

Πώς να συνδέσετε σωστά τις γραμμές καλωδίων.

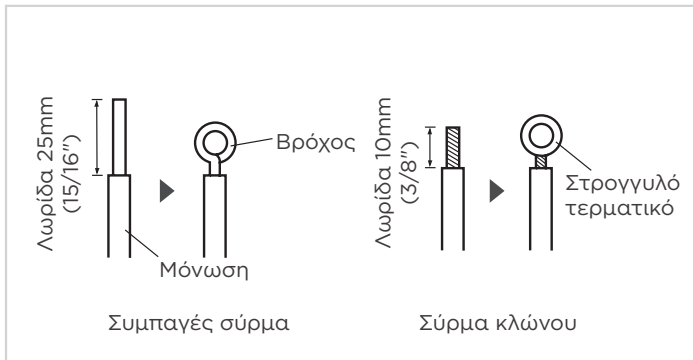

Βήμα 1:

Τερματισμός καλωδίου:



Βήμα 2:

Σύνδεση της γραμμής με τους αντίστοιχους ακροδέκτες στο μπλοκ ακροδεκτών.

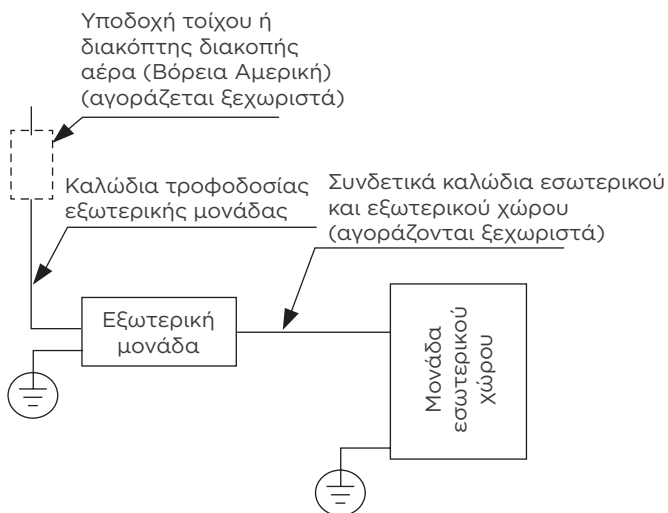

(A)

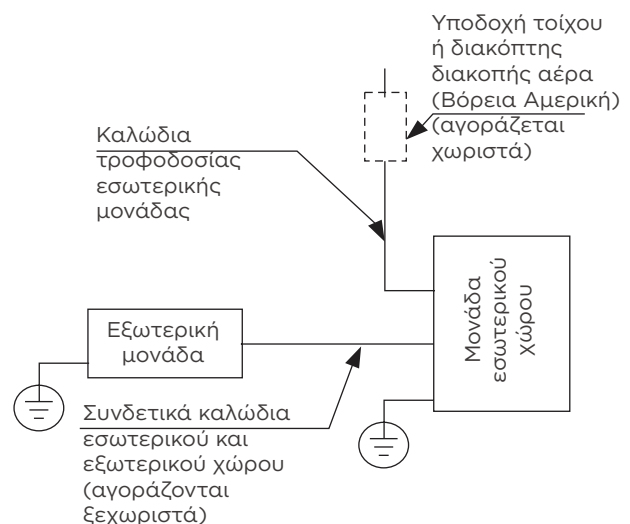

(B)

Σύνδεση σωλήνα ψυκτικού υγρού

1

Προφυλάξεις Σύνδεσης Σωληνώσεων

⚠ ΠΡΟΕΙΔΟΠΟΙΗΣΗ

ΟΤΑΝ ΣΥΝΔΕΤΕΤΕ ΣΩΛΗΝΩΣΕΙΣ ΨΥΚΤΙΚΟΥ, **ΜΗΝ** ΑΦΗΝΕΤΕ ΟΥΣΙΕΣ Η ΑΕΡΙΑ ΑΛΛΑ ΕΚΤΟΣ ΤΟΥ ΠΡΟΔΙΑΓΕΓΡΑΜΜΕΝΟΥ ΨΥΚΤΙΚΟΥ ΝΑ ΕΙΣΕΛΘΟΥΝ ΣΤΗ ΜΟΝΑΔΑ. Η ΠΑΡΟΥΣΙΑ ΑΛΛΩΝ ΑΕΡΙΩΝ Η ΟΥΣΙΩΝ ΘΑ ΜΕΙΩΣΕΙ ΤΗ ΧΩΡΗΤΙΚΟΤΗΤΑ ΤΗΣ ΜΟΝΑΔΑΣ ΚΑΙ ΜΠΟΡΕΙ ΝΑ ΠΡΟΚΑΛΕΣΕΙ ΑΝΩΜΑΛΑ ΥΨΗΛΗ ΠΙΕΣΗ ΣΤΟΝ ΚΥΚΛΟ ΨΥΞΗΣ. ΑΥΤΟ ΜΠΟΡΕΙ ΝΑ ΠΡΟΚΑΛΕΣΕΙ ΕΚΡΗΞΗ ΚΑΙ ΤΡΑΥΜΑΤΙΣΜΟ.

Σημείωση σχετικά με το μήκος σωλήνα

Το μήκος των σωληνώσεων ψυκτικού υγρού θα επηρεάσει την απόδοση και την ενεργειακή αποδοτικότητα της μονάδας. Η ονομαστική αποδοτικότητα ελέγχθηκε σε μονάδες με μήκος σωλήνα 5 μέτρα (16,5 πόδια). Για την ελαχιστοποίηση των κραδασμών και του υπερβολικού θορύβου απαιτείται ελάχιστο μήκος 3 μέτρων.

Μέγιστο μήκος και ύψος των σωλήνων ψυκτικού υγρού ανά μοντέλο μονάδας

Μοντέλο	Χωρητικότητα (BTU / h)	Μέγιστο Μήκος (m)	Μέγιστο Ύψος (m)
R410A, R32 Κλιματιστικό διαιρούμενου τύπου	< 15.000	25 (82ft)	10 (33ft)
	≥ 15.000 και < 24.000	30 (98,5ft)	20 (66ft)
	≥ 24.000 και < 36.000	50 (164ft)	25 (82ft)
	≥ 36.000 και < 60.000	65 (213ft)	30 (98,5ft)
R22 Κλιματιστικό Συγκεκριμένης Ταχύτητας.	< 18.000	10 (33ft)	5 (16ft)
	≥ 18.000 και < 21.000	15 (49ft)	8 (26ft)
	≥ 21.000 και < 35.000	20 (66ft)	10 (33ft)
	≥ 35.000 και < 41.000	25 (82ft)	10 (33ft)
R410A, R32 Κλιματιστικό διαιρούμενου τύπου Συγκεκριμένης Ταχύτητας	< 18.000	20 (66ft)	8 (26ft)
	≥ 18.000 και < 36.000	25 (82ft)	10 (33ft)
	≥ 36.000 και < 60.000	30 (98,5ft)	15 (49ft)

Οδηγίες σύνδεσης - Σωλήνωση ψυκτικού υγρού

Βήμα 1: Κόψτε τους σωλήνες

Κατά την προετοιμασία των σωλήνων ψυκτικού υγρού, φροντίστε να τους κόβετε και να τους ενώνετε σωστά. Αυτό θα εξασφαλίσει αποτελεσματική λειτουργία και θα ελαχιστοποιήσει την ανάγκη για μελλοντική συντήρηση.

- Μετρήστε την απόσταση μεταξύ των μονάδων εσωτερικού και εξωτερικού χώρου.
- Χρησιμοποιώντας ένα κοπτικό σωλήνα, κόψτε το σωλήνα λίγο περισσότερο από τη μετρούμενη απόσταση.
- Κόψτε τον σωλήνα σε τέλεια γωνία 90 μοιρών.

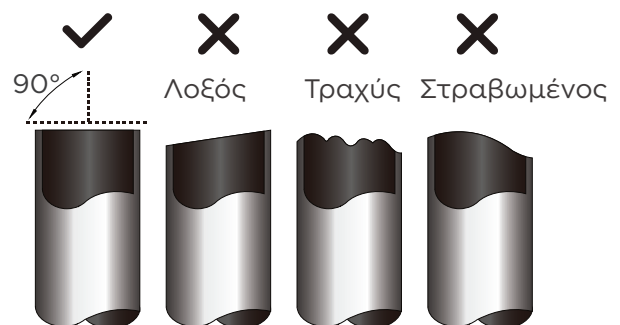

⚠ ΜΗΝ ΠΑΡΑΜΟΡΦΩΝΕΤΕ ΤΟΝ ΣΩΛΗΝΑ ΚΑΤΑ ΤΗΝ ΚΟΠΗ

Προσέξτε να αποφύγετε να προκαλέσετε ζημιά, βαθούλωμα ή παραμόρφωση στο σωλήνα κατά την κοπή. Κάτι τέτοιο θα μειώσει δραστικά την απόδοση θέρμανσης της μονάδας.

⚠ ΠΡΟΣΟΧΗ

ΕΛΕΓΤΕ ΟΤΙ Ο ΣΩΛΗΝΑΣ ΤΟΠΟΘΕΤΗΘΗΚΕ ΟΜΟΙΟΜΟΡΦΑ ΚΑΙ ΔΕΝ ΥΠΑΡΧΟΥΝ ΡΩΓΜΕΣ. ΒΕΒΑΙΩΘΕΙΤΕ ΟΤΙ ΣΩΛΗΝΑΣ ΕΙΝΑΙ ΣΦΡΑΓΙΣΜΕΝΟΣ.

Βήμα 2: Αφαιρέστε τις τραχιές επιφάνειες

Τα γρέζια μπορεί να επηρεάσουν την αεροστεγή στεγανοποίηση της σύνδεσης σωληνώσεων ψυκτικού. Πρέπει να διορθωθούν οπωσδήποτε.

- Κρατήστε το σωλήνα σε κλίση προς τα κάτω για να αποφύγετε να πέσουν τα υπολείμματα από τα σπασίματα μέσα στον σωλήνα.
- Χρησιμοποιώντας ένα αλεζουάρ ή εργαλείο αφαίρεσης βρομιάς, διορθώστε όλα τα σπασίματα από το κομμένο τμήμα του σωλήνα.

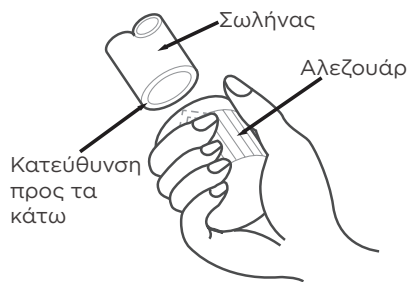

Βήμα 3: Κάψτε τις άκρες του σωλήνα

Η σωστή ένωση είναι απαραίτητη για την επίτευξη αεροστεγούς σφράγισης.

- Μετά την αφαίρεση των υπολειμμάτων από τα σπασίματα από το κομμένο σωλήνα, σφραγίστε τα άκρα τους με ταινία PVC για να αποτρέψετε την είσοδο ξένων υλικών στο σωλήνα.
- Επενδύστε τον σωλήνα με μονωτικό υλικό.
- Τοποθετήστε παξιμάδια καύσης και στα δύο άκρα του σωλήνα. Βεβαιωθείτε ότι έχουν στραφεί προς τη σωστή κατεύθυνση, επειδή δεν μπορείτε να τα βάλετε ή να αλλάξετε την κατεύθυνση τους μετά την καύση.

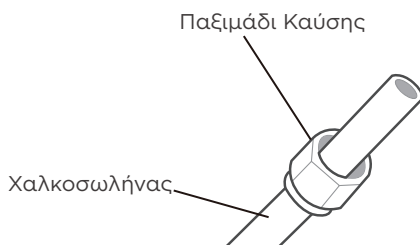

- Αφαιρέστε την ταινία PVC από τα άκρα του σωλήνα όταν είστε έτοιμοι να εκτελέσετε τη διαδικασία καύσης.
- Πιάστε με σφικτήρα το καλούπι καύσης και περάστε την άκρη του σωλήνα.

Το άκρο του σωλήνα πρέπει να εκτείνεται πέρα από την άκρη του καλουπιού καύσης σύμφωνα με τις διαστάσεις που φαίνονται στον παρακάτω πίνακα.

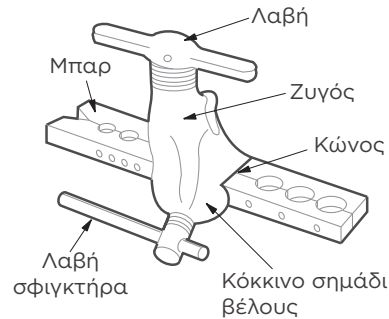

ΕΠΕΚΤΑΣΗ ΣΩΛΗΝΑ ΜΕΤΑ ΤΟ ΚΑΛΟΥΠΙ ΚΑΥΣΗΣ

Εξωτερική διάμετρος σωλήνα (mm)	A (mm)	
	Ελάχιστη.	Μέγιστη.
Ø6,35 (Ø1/4")	0,7 (0,0275")	1,3 (0,05")
Ø9,52 (Ø3/8")	1,0 (0,04")	1,6 (0,063")
Ø12,7 (Ø1/2")	1,0 (0,04")	1,8 (0,07")
Ø16 (Ø5/8")	2,0 (0,078")	2,2 (0,086")
Ø19 (Ø3/4")	2,0 (0,078")	2,4 (0,094")

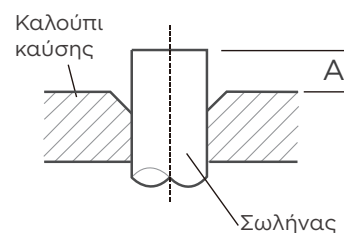

- Τοποθετήστε το εργαλείο φουσκώματος στη φόρμα.
- Γυρίστε τη λαβή του εργαλείου καύσης δεξιόστροφα μέχρι ο σωλήνας να είναι πλήρως φλεγμένος.
- Αφαιρέστε το εργαλείο καύσης και το καλούπι καύσης, στη συνέχεια επιθεωρήστε το άκρο του σωλήνα για ρωγμές ή και καύση.

ΠΡΟΣΟΧΗ

ΟΤΑΝ ΣΥΝΔΕΕΤΕ ΣΩΛΗΝΕΣ ΨΥΚΤΙΚΟΥ, ΠΡΟΣΕΧΕΤΕ ΝΑ ΜΗ ΧΡΗΣΙΜΟΠΟΙΗΣΕΤΕ ΥΠΕΡΒΟΛΙΚΗ ΡΟΠΗ Η ΝΑ ΜΗΝ ΠΑΡΑΜΟΡΦΩΣΕΤΕ ΤΗ ΣΩΛΗΝΩΣΗ ΜΕ ΟΠΟΙΟΔΗΠΟΤΕ ΤΡΟΠΟ. ΠΡΩΤΑ ΠΡΕΠΕΙ ΝΑ ΣΥΝΔΕΣΕΤΕ ΤΟΝ ΣΩΛΗΝΑ ΧΑΜΗΛΗΣ ΠΙΕΣΗΣ ΚΑΙ ΜΕΤΑ ΤΟΝ ΣΩΛΗΝΑ ΥΨΗΛΗΣ ΠΙΕΣΗΣ.

ΕΛΑΧΙΣΤΗ ΑΚΤΙΝΑ ΚΑΜΨΗΣ

Κατά την κάμψη των συνδετικών σωληνώσεων ψυκτικού υγρού, η ελάχιστη ακτίνα κάμψης είναι 10cm.

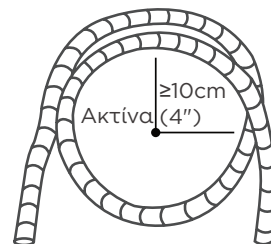
**Οδηγίες για τη σύνδεση των σωληνώσεων στην μονάδα εσωτερικού χώρου****Βήμα 1:**

- Ευθυγραμμίστε το κέντρο των δύο σωλήνων που θα συνδέσετε.

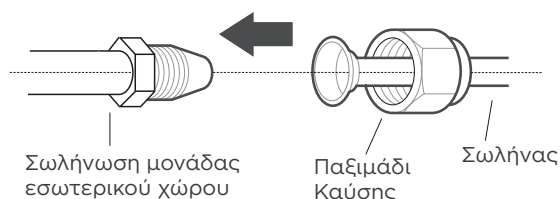
**Βήμα 2:**

- Σφίξτε το παξιμάδι καύσης όσο το δυνατόν πιο σφιχτά με το χέρι.
- Χρησιμοποιώντας ένα κλειδί, πιάστε το παξιμάδι στη σωλήνωση της μονάδας.
- Κατά τη σταθερή σύσφιξη του παξιμαδιού στη σωλήνωση της μονάδας, χρησιμοποιήστε ένα δυναμόκλειδο για να σφίξετε το παξιμάδι καύσης σύμφωνα με τις τιμές ροπής στρέψης στον πίνακα Απαιτήσεων Ροπής κατωτέρω. Χαλαρώστε ελαφρά το παξιμάδι καύσης και σφίξτε ξανά.

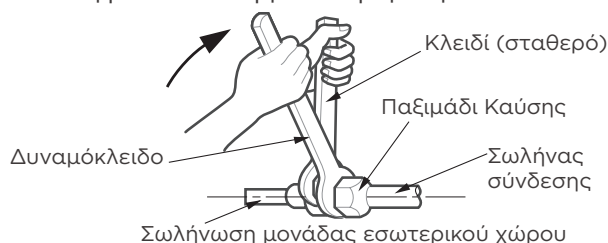
**ΑΠΑΙΤΗΣΕΙΣ ΡΟΠΗΣ**

Εξωτερική διάμετρος σωλήνα (mm)	Σφίξτε τον περιστροφέα (N·m)	Διαστάσεις φλόγας (B) (mm)	Σχήμα φλόγας.
Ø6,35 (Ø1/4")	18-20 (180-200kgf.cm)	8,4-8,7 (0,33-0.34")	
Ø9,52 (Ø3/8")	32-39 (320-390kgf.cm)	13,2-13,5 (0,52-0.53")	
Ø12,7 (Ø1/2")	49-59 (490-590kgf.cm)	16,2-16,5 (0,64-0.65")	
Ø16 (Ø5/8")	57-71 (570-710kgf.cm)	19,2-19,7 (0,76-0.78")	
Ø19 (Ø3/4")	67-101 (670-1010kgf.cm)	23,2-23,7 (0,91-0.93")	

ΜΗΝ ΧΡΗΣΙΜΟΠΟΙΗΣΕΤΕ ΥΠΕΡΒΟΛΙΚΗ ΡΟΠΗ

Η υπερβολική δύναμη μπορεί να σπάσει το παξιμάδι ή να προκαλέσει βλάβη στη σωλήνωση του ψυκτικού υγρού. Δεν πρέπει να υπερβαίνετε τις προδιαγραφές ροπής που φαίνονται στον παραπάνω πίνακα.

ΣΗΜΕΙΩΣΗ

Αυτό το τμήμα εξακολουθεί να πρέπει να λειτουργεί σύμφωνα με το διάγραμμα **ΑΠΑΙΤΗΣΕΙΣ ΡΟΠΗΣ** στην προηγούμενη σελίδα.

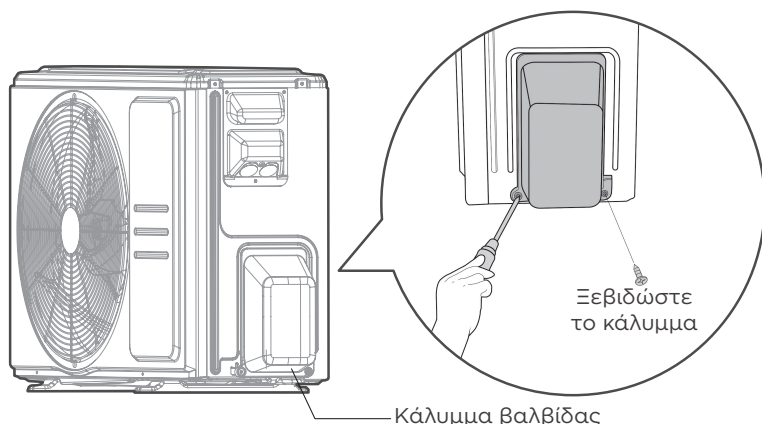

Βήμα 1:

- Ξεβιδώστε το κάλυμμα από τη συσκευασμένη βαλβίδα στο πλάι της μονάδας εξωτερικού χώρου.

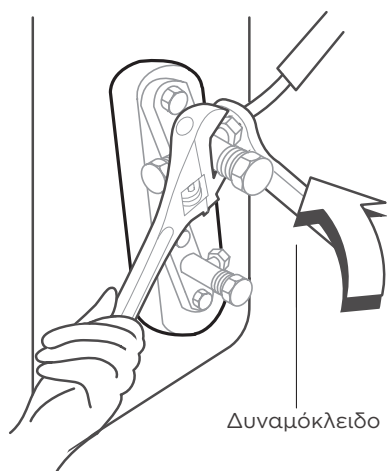

Βήμα 2:

- Αφαιρέστε τα προστατευτικά καπάκια από τα άκρα των βαλβίδων.
- Ευθυγραμμίστε το άκρο του σωλήνα με κάθε βαλβίδα και σφίξτε το παξιμάδι όσο το δυνατόν πιο σφιχτά με το χέρι.
- Χρησιμοποιώντας ένα κλειδί, πιάστε το σώμα της βαλβίδας. **Μην** σφίγγετε το παξιμάδι που σφραγίζει τη συνδετική βαλβίδα.

! ΧΡΗΣΙΜΟΠΟΙΗΣΤΕ ΕΝΑ ΚΛΕΙΔΙ ΓΙΑ ΝΑ ΠΙΑΣΤΕ ΤΟ ΣΩΜΑ ΤΗΣ ΒΑΛΒΙΔΑΣ

Η ροπή από τη σύσφιξη του παξιμαδιού καύσης μπορεί να αποκολλήσει άλλα μέρη της βαλβίδας.

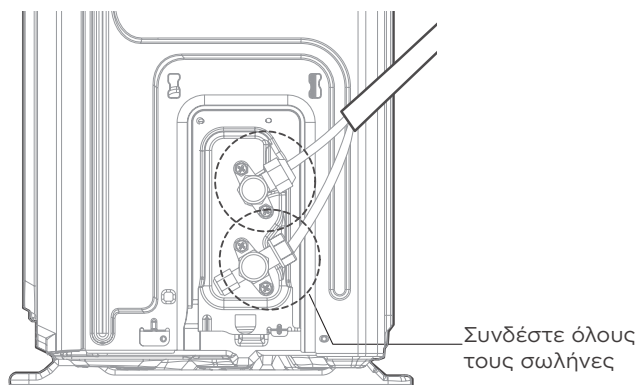

Βήμα 3:

- Κρατώντας καλά το σώμα της βαλβίδας, χρησιμοποιήστε ένα δυναμόκλειδο για να σφίξετε το παξιμάδι σύμφωνα με τις σωστές τιμές ροπής.
- Χαλαρώστε ελαφρά το παξιμάδι καύσης και σφίξτε ξανά.
- Επαναλάβετε τα βήματα 1 έως 3 για το υπόλοιπο σωλήνα.

Εκκένωση Αέρα

ΣΗΜΕΙΩΣΗ: ΠΡΟΕΤΟΙΜΑΣΙΕΣ ΚΑΙ ΠΡΟΦΥΛΑΞΕΙΣ

Αέρας και ξένα αντικείμενα στο σύστημα ψύξης μπορεί να προκαλέσουν αύξηση πίεσης που θα καταστρέψει το κλιματιστικό, μειώσει την αποδοτικότητα ή προκαλέσει ατύχημα. Χρησιμοποιήστε μια αντλία κενού και ένα μανόμετρο για να εκκενώσετε το κύκλωμα του ψυκτικού υγρού, αφαιρώντας οποιοδήποτε μη συμπυκνώσιμο αέριο και υγρασία από το σύστημα. Η εκκένωση θα πρέπει να πραγματοποιείται κατά την αρχική εγκατάσταση ή εάν η μονάδα μεταφερθεί.

ΠΡΙΝ ΤΗΝ ΕΚΚΕΝΩΣΗ

- ✓ Βεβαιωθείτε ότι οι συνδετικοί σωλήνες μεταξύ της εσωτερικής και της εξωτερικής μονάδας έχουν συνδεθεί σωστά.
- ✓ Ελέγξτε για να βεβαιωθείτε ότι όλες οι καλωδιώσεις είναι σωστά συνδεδεμένες.

Οδηγίες Εκκένωσης

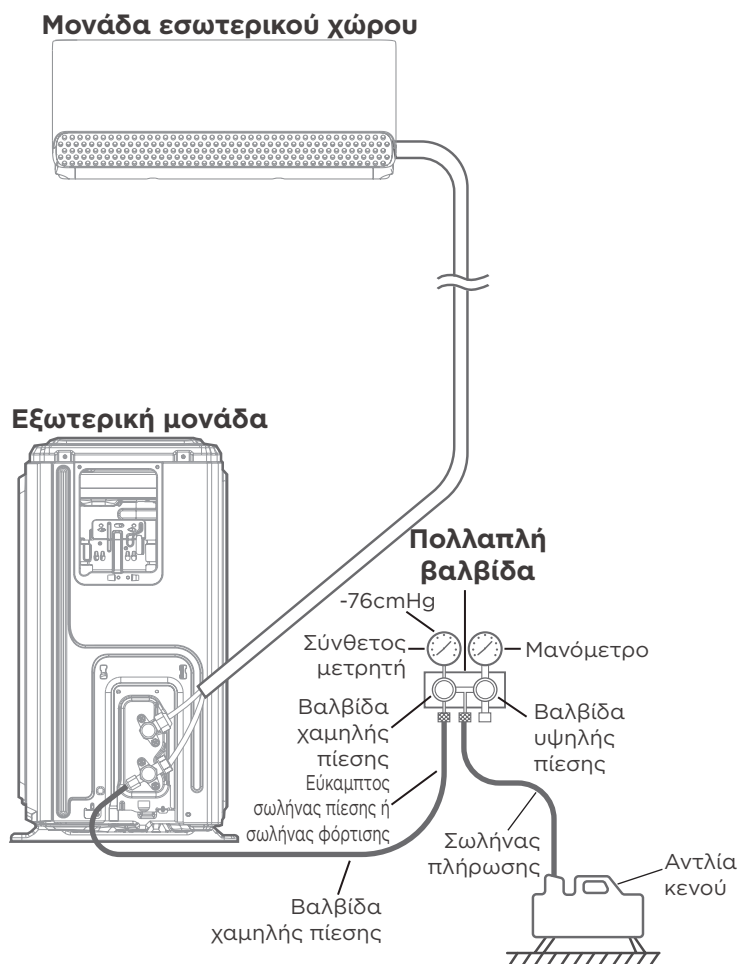

Βήμα 1:

- Συνδέστε τον εύκαμπτο σωλήνα φόρτισης του μετρητή πολλαπλής στη θύρα σέρβις στη βαλβίδα χαμηλής πίεσης της εξωτερικής μονάδας.
- Συνδέστε έναν άλλο εύκαμπτο σωλήνα πλήρωσης από το μανόμετρο στην αντλία κενού.
- Ανοίξτε την πλευρά χαμηλής πίεσης του μετρητή πολλαπλής. Κρατήστε την πλευρά υψηλής πίεσης κλειστή.
- Ενεργοποιήστε την αντλία κενού για να εκκενώσετε το σύστημα.
- Λειτουργήστε την αντλία κενού για τουλάχιστον 15 λεπτά ή μέχρι ο σύνθετος μετρητής να δείξει -76cmHG (-10 Pa).
- Κλείστε την πλευρά χαμηλής πίεσης του μανομέτρου και σβήστε την αντλία κενού.
- Περιμένετε 5 λεπτά και, στη συνέχεια, ελέγξτε ότι δεν υπήρξε καμία αλλαγή στην πίεση του συστήματος.

Βήμα 2:

- Εάν υπήρξε αλλαγή στην πίεση του συστήματος, ανατρέξτε στην ενότητα Έλεγχος διαρροής αερίου για πληροφορίες σχετικά με τον τρόπο ελέγχου για διαρροές.
- Εάν δεν υπάρχει μεταβολή στην πίεση του συστήματος, ξεβιδώστε το καπάκι από τη συσκευασμένη βαλβίδα (βαλβίδα υψηλής πίεσης). Εισαγάγετε το εξαγωγικό κλειδί στη γεμάτη βαλβίδα (βαλβίδα υψηλής πίεσης) και ανοίξτε τη βαλβίδα περιστρέφοντας το κλειδί σε αριστερόστροφη στροφή 1/4. Ακούστε για την έξοδο του αερίου από το σύστημα και στη συνέχεια κλείστε τη βαλβίδα μετά από 5 δευτερόλεπτα.
- Παρακολουθήστε το μανόμετρο για ένα λεπτό για να βεβαιωθείτε ότι δεν υπάρχει μεταβολή της πίεσης. Το μανόμετρο πρέπει να δείξει πίεση ελαφρώς υψηλότερη από την ατμοσφαιρική.
- Αφαιρέστε τον εύκαμπτο σωλήνα πλήρωσης από τη συνδετική θύρα.
- Χρησιμοποιώντας ένα εξαγωγικό κλειδί, ανοίξτε πλήρως τόσο τη βαλβίδα υψηλής πίεσης όσο και τη βαλβίδα χαμηλής πίεσης.
- Σφίξτε τα καπάκια βαλβίδας και στις τρεις βαλβίδες (θύρα σέρβις, υψηλή πίεση και χαμηλή πίεση) με το χέρι. Μπορείτε να τη σφίξετε περαιτέρω χρησιμοποιώντας ένα δυναμόκλειδο αν χρειαστεί.

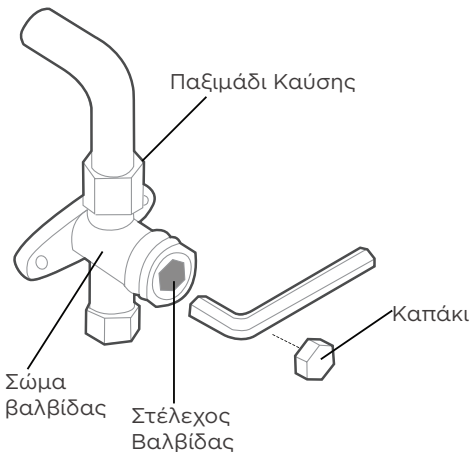

ΑΝΟΙΞΤΕ ΤΑ ΣΤΕΛΕΧΗ ΤΩΝ ΒΑΛΒΙΔΩΝ ΠΡΟΣΕΚΤΙΚΑ

Κατά το άνοιγμα των στελεχών των βαλβίδων, γυρίστε το εξαγωγικό κλειδί μέχρι να ακουμπήσει στο πώμα. Μην προσπαθήσετε βίαια να ανοίξετε περεταίρω τη βαλβίδα.



ΣΗΜΕΙΩΣΗ ΓΙΑ ΤΗΝ ΠΡΟΣΘΗΚΗ ΨΥΚΤΙΚΟΥ

Ορισμένα συστήματα απαιτούν πρόσθετη πλήρωση ανάλογα με τα μήκη σωλήνων. Το τυπικό μήκος σωλήνων ποικίλλει σύμφωνα με τους τοπικούς κανονισμούς. Για παράδειγμα, στη Βόρεια Αμερική, το τυπικό μήκος σωλήνα είναι 7,5 μέτρα (25'). Σε άλλες περιοχές, το κανονικό μήκος σωλήνα είναι 5 μέτρα (16'). Το ψυκτικό μέσο πρέπει να φορτίζεται από τη συνδετική θύρα στη βαλβίδα χαμηλής πίεσης της μονάδας εξωτερικού χώρου. Το πρόσθετο ψυκτικό με το οποίο πρόκειται να φορτιστεί η μονάδα μπορεί να υπολογιστεί χρησιμοποιώντας τον ακόλουθο τύπο:

ΕΠΙΠΛΕΟΝ ΨΥΚΤΙΚΟ ΥΓΡΟ ΑΝΑ ΜΗΚΟΣ ΣΩΛΗΝΑ

Μήκος Συνδετικού Σωλήνα (m)	Μέθοδος Καθαρισμού Αέρα	Πρόσθετο Ψυκτικό Υγρό	
≤ Πρότυπο μήκος σωλήνα	Αντλία Κενού	N/A	
> Πρότυπο μήκος σωλήνα	Αντλία Κενού	Υγρή Πλευρά: Ø6,35 (1/4") R410A: (Μήκος σωλήνα - κανονικό μήκος) x 15g/m (Μήκος σωλήνα - κανονικό μήκος) x 0,16oz/ft R32: (Μήκος σωλήνα - κανονικό μήκος) x 12g/m (Μήκος σωλήνα - κανονικό μήκος) x 0,13oz/ft R22: (Μήκος σωλήνα - κανονικό μήκος) x 20g/m (Μήκος σωλήνα - κανονικό μήκος) x 0,21oz/ft	Υγρή Πλευρά: Ø9,52 (3/8") R410A: (Μήκος σωλήνα - κανονικό μήκος) x 30g/m (Μήκος σωλήνα - κανονικό μήκος) x 0,32oz/ft R32: (Μήκος σωλήνα - κανονικό μήκος) x 24g/m (Μήκος σωλήνα - κανονικό μήκος) x 0,26oz/ft R22: (Μήκος σωλήνα - κανονικό μήκος) x 40g/m (Μήκος σωλήνα - κανονικό μήκος) x 0,42oz/ft



ΜΗΝ αναμειγνύετε διαφορετικούς τύπους ψυκτικού υγρού.

Ηλεκτρικοί Έλεγχοι και Έλεγχοι Διαρροής Αερίου

ΠΡΟΕΙΔΟΠΟΙΗΣΗ - ΚΙΝΔΥΝΟΣ ΗΛΕΚΤΡΟΠΛΗΞΙΑΣ

ΟΛΕΣ ΟΙ ΚΑΛΩΔΙΩΣΕΙΣ ΠΡΕΠΕΙ ΝΑ ΣΥΜΜΟΡΦΩΝΟΝΤΑΙ ΜΕ ΤΟΥΣ ΤΟΠΙΚΟΥΣ ΚΑΙ ΕΘΝΙΚΟΥΣ ΗΛΕΚΤΡΙΚΟΥΣ ΚΩΔΙΚΟΥΣ ΚΑΙ ΠΡΕΠΕΙ ΝΑ ΕΓΚΑΤΑΣΤΑΘΟΥΝ ΑΠΟ ΕΝΑΝ ΕΞΟΥΣΙΟΔΟΤΗΜΕΝΟ ΗΛΕΚΤΡΟΛΟΓΟ.

ΠΡΙΝ ΤΗ ΔΟΚΙΜΑΣΤΙΚΗ ΛΕΙΤΟΥΡΓΙΑ

Ξεκινήστε τη δοκιμαστική λειτουργία μόνο αφού ολοκληρώσετε τα παρακάτω βήματα:

- Δοκιμή ασφαλείας Ηλεκτρικού - Βεβαιωθείτε ότι το ηλεκτρικό σύστημα της μονάδας είναι ασφαλές και λειτουργεί σωστά
- Δοκιμή Διαρροής Γκαζιού - Τσεκάρετε όλες συνδέσεις παξιμαδιών και επιβεβαιώστε ότι το σύστημα δεν έχει διαρροές
- Βεβαιώστε ότι όλες οι βαλβίδες γκαζιού και υγρού (υψηλής και χαμηλής πίεσης) είναι ανοιχτές

Έλεγχοι Ηλεκτρικής Ασφάλειας

Μετά την εγκατάσταση βεβαιωθείτε ότι όλες οι ηλεκτρικές καλωδιώσεις έχουν εγκατασταθεί σύμφωνα με τους τοπικούς και εθνικούς κανονισμούς και σύμφωνα με το Εγχειρίδιο Εγκατάστασης.

ΠΡΙΝ ΤΗ ΔΟΚΙΜΑΣΤΙΚΗ ΛΕΙΤΟΥΡΓΙΑ

Ελέγξτε Τη Γείωση

Μετρήστε την αντίσταση γείωσης με οπτική ανίχνευση και με συσκευή δοκιμής αντοχής γείωσης.

ΚΑΤΑ ΤΗ ΔΙΑΡΚΕΙΑ ΤΗΣ ΔΟΚΙΜΑΣΤΙΚΗΣ ΛΕΙΤΟΥΡΓΙΑΣ

Ελέγξτε για Ηλεκτρική Διαρροή

Κατά τη διάρκεια της **Δοκιμαστική Λειτουργία**, χρησιμοποιήστε έναν ηλεκτροβέλμο και ένα πολύμετρο για να εκτελέσετε μια ολοκληρωμένη δοκιμή διαρροής ηλεκτρικού ρεύματος.

Εάν εντοπιστεί ηλεκτρική διαρροή, απενεργοποιήστε αμέσως τη συσκευή και καλέστε έναν εξουσιοδοτημένο ηλεκτρολόγο να εντοπίσει και να επιλύσει την αιτία της διαρροής.

Σημείωση: Αυτό μπορεί να μην απαιτείται για ορισμένες τοποθεσίες στη Βόρεια Αμερική.

Έλεγχοι Διαρροής Αερίου

Υπάρχουν δύο διαφορετικές μέθοδοι για τον έλεγχο των διαρροών αερίου.

Μέθοδος Σαπουνιού και Νερού

Χρησιμοποιώντας μια μαλακή βούρτσα, εφαρμόστε σαπουνόνερο ή υγρό απορρυπαντικό σε όλα τα σημεία σύνδεσης των σωλήνων στην μονάδα εσωτερικού χώρου και στη μονάδα εξωτερικού χώρου. Η παρουσία φυσαλίδων υποδηλώνει διαρροή.

Μέθοδος Ανίχνευσης Διαρροών

Εάν χρησιμοποιείτε ανιχνευτή διαρροών, ανατρέξτε στο εγχειρίδιο λειτουργίας της συσκευής για σωστές οδηγίες χρήσης.

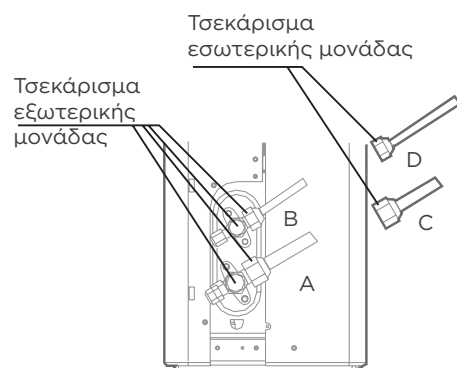

A. Βαλβίδα σταματήματος χαμηλής πίεσης.
B. Βαλβίδα σταματήματος υψηλής πίεσης.
Γ & Δ: Παξιμάδια εσωτερικής μονάδας

ΜΕΤΑ ΤΟΥΣ ΕΛΕΓΧΟΥΣ ΓΙΑ ΔΙΑΡΡΟΕΣ

Αφού επιβεβαιώσετε ότι τα σημεία σύνδεσης όλων των σωλήνων ΔΕΝ παρουσιάζουν κάποια διαρροή, επανατοποθετήστε το κάλυμμα της βαλβίδας στην μονάδα εξωτερικού χώρου.

Δοκιμαστική Λειτουργία

Οδηγίες Δοκιμαστική Λειτουργία

Θα πρέπει να εκτελέσετε την **Δοκιμαστική Λειτουργία** για τουλάχιστον 30 λεπτά.

- Συνδέστε το ρεύμα στη μονάδα.
- Πατήστε το κουμπί **ON/OFF** (ΕΝΕΡΓΟΠΟΙΗΣΗ/ΑΠΕΝΕΡΓΟΠΟΙΗΣΗ) στο τηλεχειριστήριο για να την ενεργοποιήσετε.
- Πατήστε το κουμπί **MODE** (ΛΕΙΤΟΥΡΓΙΑ) για να δείτε όλες τις λειτουργίες, μία ανά φορά:
 - COOL (ΨΥΞΗ)-Επιλέξτε τη χαμηλότερη δυνατή θερμοκρασία
 - HEAT (ΘΕΡΜΑΝΣΗ)-Επιλέξτε την υψηλότερη δυνατή θερμοκρασία
- Αφήστε κάθε λειτουργία να εκτελεστεί για 5 λεπτά και εκτελέστε τους ακόλουθους ελέγχους:

Κατάλογος Ελέγχων προς Εκτέλεση	ΘΕΤΙΚΟΣ / ΑΡΝΗΤΙΚΟΣ	
Δεν υπάρχει ηλεκτρική διαρροή		
Η μονάδα είναι σωστά γειωμένη		
Όλοι οι ηλεκτρικοί ακροδέκτες καλύπτονται σωστά		
Οι μονάδες εσωτερικού και εξωτερικού χώρου είναι σταθερά εγκατεστημένες		
Όλα τα σημεία σύνδεσης σωλήνων δεν παρουσιάζουν διαρροή	Εξωτερικού χώρου (2):	Εσωτερικού χώρου (2):
Το νερό αποχετεύεται σωστά από τον σωλήνα αποστράγγισης		
Όλες οι σωληνώσεις είναι σωστά μονωμένες		
Η μονάδα εκτελεί σωστά τη λειτουργία COOL (ΨΥΞΗ)		
Η μονάδα εκτελεί σωστά τη λειτουργία HEAT (ΘΕΡΜΑΝΣΗ)		
Οι περσίδες της μονάδας εσωτερικού χώρου περιστρέφονται σωστά		
Η μονάδα εσωτερικού χώρου αποκρίνεται στο τηλεχειριστήριο		

ΔΙΠΛΗΣ ΕΛΕΓΧΟΣ ΣΥΝΔΕΣΕΩΝ ΣΩΛΗΝΩΝ

Κατά τη λειτουργία, η πίεση του ψυκτικού κυκλώματος θα αυξηθεί. Αυτό μπορεί να αποκαλύψει διαρροές που δεν υπήρχαν κατά τον αρχικό έλεγχο διαρροής. Πάρτε χρόνο κατά τη δοκιμαστική λειτουργία για να ελέγξετε ξανά ότι όλα τα σημεία σύνδεσης των σωλήνων ψυκτικού υγρού δεν έχουν διαρροές. Ανατρέξτε στην ενότητα **Έλεγχος Διαρροής Αερίου** για οδηγίες.

- Αφού ολοκληρωθεί επιτυχώς η δοκιμαστική εκτέλεση και επιβεβαιώσετε ότι όλα τα σημεία ελέγχου στη Λίστα ελέγχων προς εκτέλεση έχουν ΠΕΡΑΣΕΙ, κάντε τα εξής:
 - α. Χρησιμοποιώντας το τηλεχειριστήριο, επαναφέρετε τη μονάδα σε κανονική θερμοκρασία λειτουργίας.
 - β. Με μονωτική ταινία, τυλίξτε τον εσωτερικό σωλήνα ψύξης που αφήσατε ακάλυπτο κατά τη διάρκεια της εσωτερικής εγκατάστασης.

ΑΝ Η ΘΕΡΜΟΚΡΑΣΙΑ ΕΙΝΑΙ ΚΑΤΩ ΤΩΝ 16°C (60°F)

Δεν μπορείτε να χρησιμοποιήσετε το τηλεχειριστήριο για να ενεργοποιήσετε τη λειτουργία COOL (ΨΥΞΗ) όταν η θερμοκρασία περιβάλλοντος είναι κάτω από 16°C/62°F. Σε αυτήν την περίπτωση, μπορείτε να χρησιμοποιήσετε το κουμπί **MANUAL CONTROL** (ΧΕΙΡΟΚΙΝΗΤΟ ΚΟΝΤΡΟΛ) για να ελέγξετε τη λειτουργία COOL (ΨΥΞΗ).

- Ανασηκώστε τον μπροστινό πίνακα της εσωτερικής μονάδας και σηκώστε την μέχρι να ασφαλίσει στη θέση της.
- Το κουμπί **MANUAL CONTROL** (ΧΕΙΡΟΚΙΝΗΤΟ ΚΟΝΤΡΟΛ) βρίσκεται στη δεξιά πλευρά της μονάδας. Πιέστε 2 φορές για να επιλέξετε τη λειτουργία COOL (ΨΥΞΗ).
- Εκτελέστε τη δοκιμαστική λειτουργία κανονικά.



Συσκευασία και Αποσυσκευασία της Μονάδας

Οδηγίες για τη συσκευασία και την αποσυσκευασία της μονάδας:

Αποσυσκευασία:

Μονάδα εσωτερικού χώρου:

1. Κόψτε την ταινία στεγανοποίησης στο χαρτοκιβώτιο με ένα μαχαίρι, ένα κόψτε αριστερά, ένα κομμένο στη μέση και ένα κομμένο στα δεξιά.
2. Χρησιμοποιήστε μια πένσα για να βγάλετε τα στεγανοποιητικά καρφιά στο επάνω μέρος του χαρτοκιβωτίου.
3. Ανοίξτε το χαρτοκιβώτιο.
4. Βγάλτε τη μεσαία πλάκα στήριξης εάν περιλαμβάνεται.
5. Βγάλτε το πακέτο αξεσουάρ και βγάλτε το καλώδιο σύνδεσης εάν περιλαμβάνεται.
6. Σηκώστε το μηχάνημα από το κουτί και αφήστε το επίπεδο.
7. Αφαιρέστε τον αριστερό και τον δεξιό αφρό συσκευασίας ή τον άνω και κάτω αφρό συσκευασίας, λύστε τη σακούλα συσκευασίας.

Εξωτερική Μονάδα

1. Κόψτε τον ιμάντα συσκευασίας.
2. Βγάλτε τη μονάδα από το κουτί.
3. Αφαιρέστε τον αφρό από τη μονάδα.
4. Αφαιρέστε τη σακούλα συσκευασίας από τη μονάδα.

Συσκευασία:

Μονάδα εσωτερικού χώρου:

1. Βάλτε την εσωτερική μονάδα στη σακούλα συσκευασίας.
2. Συνδέστε τον αφρό της αριστερής και της δεξιάς συσκευασίας ή τον επάνω και κάτω αφρό συσκευασίας στη μονάδα.
3. Τοποθετήστε τη μονάδα στο χαρτοκιβώτιο και, στη συνέχεια, τοποθετήστε τη συσκευασία των αξεσουάρ.
4. Κλείστε το κουτί και σφραγίστε το με την ταινία.
5. Εάν είναι απαραίτητο, χρησιμοποιήστε τον ιμάντα συσκευασίας.

Εξωτερική μονάδα:

1. Βάλτε την εξωτερική μονάδα στη σακούλα συσκευασίας.
2. Βάλτε τον κάτω αφρό στο κουτί.
3. Τοποθετήστε τη μονάδα στο κουτί και, στη συνέχεια, τοποθετήστε τον επάνω αφρό συσκευασίας στη μονάδα.
4. Κλείστε το κουτί και σφραγίστε το με την ταινία.
5. Εάν είναι απαραίτητο, χρησιμοποιήστε τον ιμάντα συσκευασίας.

ΣΗΜΕΙΩΣΗ: Παρακαλούμε φυλάξτε όλα τα είδη συσκευασίας εάν μπορεί να χρειαστείτε στο μέλλον.

ΟΔΗΓΙΕΣ ΛΕΙΤΟΥΡΓΙΑΣ

ΣΗΜΕΙΩΣΗ

- Διαφορετικά μοντέλα έχουν διαφορετικά μπροστινά πάνελ και παράθυρο οθόνης. Ορισμένες λειτουργίες που περιγράφονται παρακάτω ενδέχεται να μην ισχύουν για το κλιματιστικό που αγοράσατε. Παρακαλώ τσεκάρτε την εσωτερική οθόνη της μονάδας που αγοράσατε.
- Οι εικόνες σε αυτό το εγχειρίδιο έχουν επεξηγηματικούς σκοπούς. Το πραγματικό σχήμα της δικής σας μονάδας εσωτερικού χώρου μπορεί να είναι ελαφρώς διαφορετικό.

Οθόνη Εσωτερικής Μονάδας

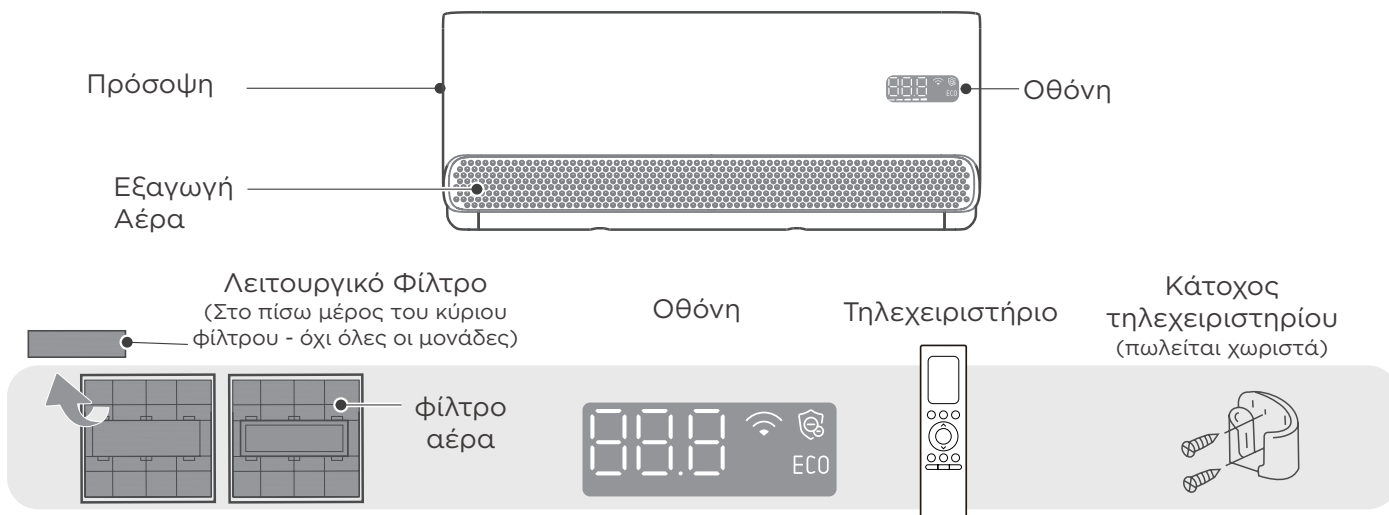

Κωδικός Εμφάνιση	Ερμηνεία Εμφανιζόμενων Κωδικιών
888	• Εμφανίζει τη θερμοκρασία, τη δυνατότητα λειτουργίας και τους κωδικούς σφαλμάτων.
Wi-Fi	• Όταν είναι ενεργοποιημένη η δυνατότητα Wireless Control.
Air Magic / UV-C	• Όταν η λειτουργία Air magic ή UV-C (εάν υπάρχει) είναι ενεργοποιημένη.
ECO	• Όταν η λειτουργία ECO είναι ενεργοποιημένη.
ON (για 3 δευτ. όταν)	<ul style="list-style-type: none"> • Το TIMER ON (ΧΡΟΝΟΔΙΑΚΟΠΤΗΣ ΕΝΕΡΓΟΠΟΙΗΣΗΣ) έχει οριστεί (αν η μονάδα είναι κλειστή, "ON" μένει όταν το TIMER ON (ΧΡΟΝΟΔΙΑΚΟΠΤΗΣ ΕΝΕΡΓΟΠΟΙΗΣΗΣ) οριστεί). • Οι λειτουργίες λάμπας UV-C, Φρέσκο, χωρίς αέρα, ΑΙΩΡΗΣΗ, TURBO ή ΣΙΓΑΣΗ είναι ενεργοποιημένες.
OFF (για 3 δευτ. όταν)	<ul style="list-style-type: none"> • Η ρύθμιση TIMER OFF (ΧΡΟΝΟΔΙΑΚΟΠΤΗΣ ΑΠΕΝΕΡΓΟΠΟΙΗΣΗΣ) έχει ρυθμιστεί • Οι λειτουργίες λυχνίας UV-C, Φρέσκο, χωρίς αέρα, ΑΙΩΡΗΣΗ, TURBO ή ΣΙΓΑΣΗ είναι απενεργοποιημένες.
dF	• Κατά την απόψυξη (μονάδες ψύξης και θέρμανσης).
CL	• Όταν είναι ενεργοποιημένη η ενεργή λειτουργία καθαρισμού.
FP	• Όταν είναι ενεργοποιημένη η λειτουργία θέρμανσης 8°C (46°F).

Θερμοκρασία λειτουργίας

Όταν το κλιματιστικό σας χρησιμοποιείται εκτός των ακόλουθων περιοχών θερμοκρασίας, ορισμένα χαρακτηριστικά προστασίας ασφαλείας ενδέχεται να ενεργοποιηθούν και να προκαλέσουν διακοπή της λειτουργίας της μονάδας.

Τύπος διαχωρισμού αντιστροφέα.

	Λειτουργία COOL (ΨΥΞΗ)	Λειτουργία HEAT (ΘΕΡΜΑΝΣΗ)	Λειτουργία DRY (ΞΗΡΟ)
Θερμοκρασία Δωματίου.	16°C-32°C (60°F-90°F)	0°C-30°C (32°F-86°F)	10°C-32°C (50°F-90°F)
Εξωτερική Θερμ.	0°C-50°C (32°F-122°F)	-15°C-24°C (5°F-75°F)	0°C-50°C (32°F-122°F)
	-15°C-50°C (5°F-122°F) (Για μοντέλα με χαμηλή θερμοκρασία ψυκτικών συστημάτων)		
	-15°C-50°C (5°F-122°F) Για ειδικά τροπικά μοντέλα	-15°C-24°C (5°F-75°F)	0°C-52°C (32°F-126°F) Για ειδικά τροπικά μοντέλα

ΓΙΑ ΕΞΩΤΕΡΙΚΕΣ ΜΟΝΑΔΕΣ ΜΕ ΥΠΟΒΟΗΘΟΥΜΕΝΗ ΗΛΕΚΤΡΙΚΗ ΘΕΡΜΑΝΣΗ

Όταν η εξωτερική θερμοκρασία είναι κάτω από 0°C (32°F), συστήνουμε να κρατάτε τη συσκευή στη πρίζα πάντοτε για τη διασφάλιση της συνεχούς λειτουργίας.

Τύπος σταθερής ταχύτητας

	Λειτουργία COOL (ΨΥΞΗ)	Λειτουργία HEAT (ΘΕΡΜΑΝΣΗ)	Λειτουργία DRY (ΞΗΡΟ)
Θερμοκρασία Δωματίου.	16°C-32°C (60°F-90°F)	0°C-30°C (32°F-86°F)	10°C-32°C (50°F-90°F)
Εξωτερική Θερμ.	18°C-43°C (64°F-109°F)	-7°C-24°C (19°F-75°F)	11°C-43°C (52°F-109°F)
	-7°C-43°C (19°F-109°F) Για μοντέλα με χαμηλή θερμοκρασία ψυκτικών συστημάτων		18°C-43°C (64°F-109°F)
	18°C-52°C (64°F-126°F) Για ειδικά τροπικά μοντέλα	-15°C-24°C (5°F-75°F)	18°C-52°C (64°F-126°F) Για ειδικά τροπικά μοντέλα

ΣΗΜΕΙΩΣΗ: Εάν το κλιματιστικό λειτουργεί όταν η σχετική υγρασία του δωματίου είναι μεγαλύτερη από 80%, η επιφάνεια του κλιματιστικού ενδέχεται να προσελκύσει συμπύκνωση. Ρυθμίστε την κάθετη περσίδα ροής αέρα στη μέγιστη γωνία της (κάθετα προς το πάτωμα) και ρυθμίστε τη λειτουργία ανεμιστήρα σε ΥΨΗΛΗ.

Για να βελτιστοποιήσετε περαιτέρω την απόδοση της μονάδας σας, κάντε τα εξής:

- Κρατήστε τις πόρτες και τα παράθυρα κλειστά.
- Περιορίστε τη χρήση ενέργειας χρησιμοποιώντας τις λειτουργίες TIMER ON (ΧΡΟΝΟΔΙΑΚΟΠΤΗΣ ΕΝΕΡΓΟΠΟΙΗΣΗΣ) και TIMER OFF (ΧΡΟΝΟΔΙΑΚΟΠΤΗΣ ΑΠΕΝΕΡΓΟΠΟΙΗΣΗΣ).
- Μην μπλοκάρετε τις εισόδους ή τις εξόδους του αέρα.
- Ελέγχετε και καθαρίζετε τακτικά τα φίλτρα αέρα.

Περισσότερα χαρακτηριστικά

- **Αυτόματη Επανεκκίνηση**
Εάν η μονάδα βρεθεί χωρίς ρεύμα, θα ξεκινήσει αυτόματα με τις προηγούμενες ρυθμίσεις μόλις αποκατασταθεί η τροφοδοσία.
- **Κατά της μούχλας (όχι όλες οι μονάδες)**
Όταν κλείνετε τη μονάδα από τις λειτουργίες COOL (ΨΥΞΗ), AUTO (COOL) (ΑΥΤΟΜΑΤΟ (ΨΥΞΗ)), ή DRY (ΞΗΡΟ), ο αέρας στο κλιματιστικό θα συνεχίσει σε πολύ χαμηλή δύναμη για να ξηράνει τυχόν νερό και να αποτρέψει την παραγωγή μούχλας.
- **Ασύρματο Χειριστήριο (εξαρτάται από το μοντέλο)**
Το ασύρματο κοντρόλ σας επιτρέπει να ελέγχετε το κλιματιστικό χρησιμοποιώντας κινητό και υπέρυθρες.
Η πρόσβαση στη συσκευή USB, η αντικατάσταση εξαρτημάτων και οι εργασίες συντήρησης πρέπει να πραγματοποιούνται από εξειδικευμένο προσωπικό.
- **Λειτουργία Ενεργού Καθαρισμού (όχι όλες οι μονάδες)**
-- Η τεχνολογία ενεργού καθαρισμού πλένει τη σκόνη όταν προσκολλάται στον εναλλάκτη θερμότητας παγώνοντας αυτόματα και στη συνέχεια ξεπαγώνοντας γρήγορα τον παγετό. Θα ακουστεί ένας ήχος "μπιπ-μπιπ".
Η λειτουργία ενεργού καθαρισμού χρησιμοποιείται για την παραγωγή πιο συμπυκνωμένου νερού για τη βελτίωση του καθαρισμού και ο κρύος αέρας θα φυσήσει. Μετά τον καθαρισμό, ο εσωτερικός ανεμιστήρας συνεχίζει να λειτουργεί με ζεστό αέρα για να στεγνώσει ο εξαμιστής, διατηρώντας έτσι το εσωτερικό καθαρό.
-- Όταν αυτή η λειτουργία είναι ενεργοποιημένη, η οθόνη εσωτερικής μονάδας εμφανίζει το "CL" μετά από 20 με 130 λεπτά, η μονάδα θα απενεργοποιηθεί αυτομάτως και θα ακυρώσει τη λειτουργία του Active Clean (Αυτόματου Καθαρισμού).
-- Για ορισμένες μονάδες, το σύστημα θα ξεκινήσει τη διαδικασία καθαρισμού υψηλής θερμοκρασίας και η θερμοκρασία του αέρα που βγαίνει μπορεί να είναι πολύ υψηλή. Παρακαλώ κρατήστε τις αποστάσεις σας. Αυτό πιθανότατα θα οδηγήσει σε αύξηση της θερμοκρασίας δωματίου.
- **Μνήμη Γωνίας Περισίδων**
Όταν ενεργοποιείτε τη μονάδα σας, οι περισίδες θα επανέλθουν αυτόματα στην προηγούμενη γωνία τους.
- **Λειτουργία Air Magic+ (όχι όλες οι μονάδες)**
Ένας εξωτερικός πομπός διπλού σωλήνα παράγει ένα ηλεκτρικό πεδίο για να σχηματίσει εκατομμύρια αρνητικά ιόντα. Το υπεραρνητικό ιόν sochwave καθαρίζει τον αέρα στο δωμάτιο.
- **Λειτουργία Ψύξης Φλας**
Η τεχνολογία Ψύξης Φλας μπορεί να ψύξει πολύ γρήγορα ένα ολόκληρο δωμάτιο. Αυτό επιτυγχάνεται με την παραγωγή μεγάλου όγκου αέρα και υψηλής ροής αέρα.
- **Λειτουργία Θέρμανσης Φλας**
Ομοίως, μια γρήγορη και ισχυρή ροή θερμού αέρα μπορεί να ζεστάνει ένα ολόκληρο δωμάτιο σε σύντομο χρονικό διάστημα.
- **Ανίχνευση διαρροής ψυκτικού**
Η εσωτερική μονάδα θα εμφανίσει αυτόματα "ELOC" όταν ανιχνεύσει διαρροή ψυκτικού μέσου.
- **Λειτουργία λαμπτήρα UV-C (όχι όλες οι μονάδες)**
Όταν ενεργοποιείται η λειτουργία της λάμπας UV, η λάμπα UV εκπέμπει ακτινοβολία UV-C για να βοηθήσει στον καθαρισμό του αέρα μέσα.
- **Λειτουργία χωρίς αέρα**
- Οι επαναστατικοί διπλοί εκτροπείς μπορούν να αλλάξουν, να ανακατευθύνουν και να διασκορπίσουν τη ροή αέρα. Η ροή του αέρα μπορεί να μαλακώσει στο επιθυμητό επίπεδο.
- Απολαύστε τον φρέσκο, δροσερό αέρα με όσο ή και λίγο άμεσο αέρα θέλετε.
- Ο εκτροπέας αποτελείται από χιλιάδες μίνι οπές που μπορούν να μετατρέψουν την ισχυρή ροή αέρα σε χιλιάδες μικροσκοπικά ρεύματα αέρα δίνοντάς σας μια ανεπαίσθητη αίσθηση ψύξης.

- **Λειτουργία χωρίς αέρα**

Το κλιματιστικό θα ρυθμίσει αυτόματα τη γωνία της περσίδας και την ταχύτητα του ανεμιστήρα με βάση τη θερμοκρασία και την υγρασία του δωματίου. Υπάρχουν τέσσερις διαφορετικές καταστάσεις λειτουργίας, Βλ. Εικ. 1-4.

Ο έρας φυσάει μακριά

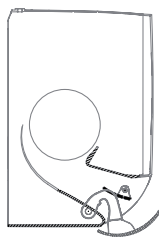

Εικ. 1

Χωρίς αέρα

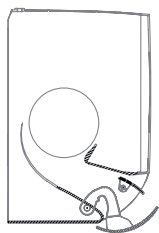

Εικ. 3

Ήπιος αέρας

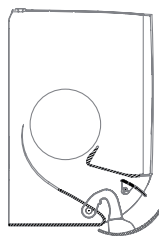

Εικ. 2

Χωρίς αέρα

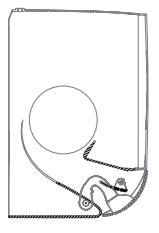

Εικ. 4

ΣΗΜΕΙΩΣΗ: Για δωμάτια που απαιτούν πολλή ψύξη ή εάν η εξωτερική θερμοκρασία είναι πολύ υψηλή, δεν συνιστάται η λειτουργία χωρίς αέρα, καθώς αυτό μπορεί να προκαλέσει δυσφορία.

- **Λειτουργία Υπνου**

Η λειτουργία SLEEP (ΥΠΝΟΥ) χρησιμοποιείται για τη μείωση της κατανάλωσης ενέργειας ενώ κοιμάστε (απαιτείται λιγότερη ψύξη ή θέρμανση κατά τον κύκλο ύπνου του σώματος).

Πατήστε το κουμπί λειτουργίας **SLEEP** (ΥΠΝΟΥ) στο τηλεχειριστήριο όταν βρίσκεστε σε λειτουργία COOL (ΨΥΞΗ). Η μονάδα θα αυξήσει τη θερμοκρασία κατά 1°C (2°F) μετά την πρώτη ώρα. Θα αυξηθεί επιπλέον 1°C (2°F) μετά από άλλη μία ώρα. Η ταχύτητα του ανεμιστήρα ρυθμίζεται αυτόματα σε ΧΑΜΗΛΗ.

Όταν βρίσκεται σε λειτουργία HEAT (ΘΕΡΜΑΝΣΗ), η λειτουργία SLEEP (ΥΠΝΟΥ) θα μειώσει τη θερμοκρασία κατά 1°C (2°F) μετά την πρώτη ώρα. Θα μειώσει τη θερμοκρασία κατά επιπλέον 1°C (2°F) μετά από άλλη μία ώρα. Η ταχύτητα του ανεμιστήρα ρυθμίζεται αυτόματα σε ΧΑΜΗΛΗ.

Στη συνέχεια το κλιματιστικό θα λειτουργήσει στη νέα θερμοκρασία για άλλες έξι ώρες. Μετά από αυτό, η λειτουργία SLEEP (ΥΠΝΟΥ) θα σταματήσει, η ταχύτητα του ανεμιστήρα θα επανέλθει στην αρχική ρύθμιση.

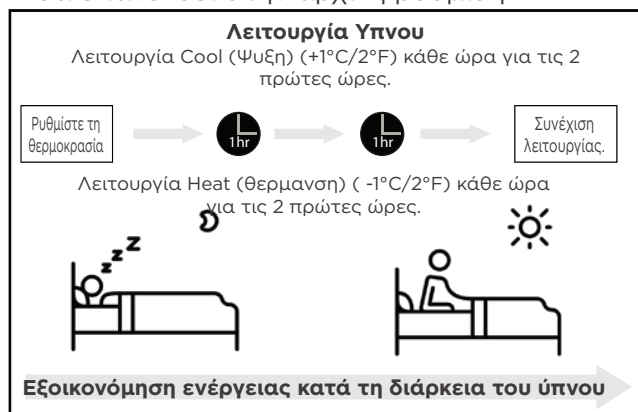

Ρύθμιση Γωνίας της Ροής Αέρα

● ΣΗΜΕΙΩΣΗ: ΡΥΘΜΙΣΗ ΓΩΝΙΑΣ ΡΟΗΣ ΑΕΡΑ (ΤΗΛΕΧΕΙΡΙΣΤΗΡΙΟ)

Ενώ η μονάδα είναι ενεργοποιημένη, χρησιμοποιήστε το κουμπί SWING (ΑΙΩΡΗΣΗ) στο τηλεχειριστήριο για να ρυθμίσετε την κατεύθυνση (κάθετη/οριζόντια γωνία) ροής αέρα. Ανατρέξτε στην ενότητα Λειτουργία Τηλεχειριστηρίου για περισσότερες λεπτομέρειες.

ΣΗΜΕΙΩΣΗ ΓΙΑ ΤΙΣ ΓΩΝΙΕΣ ΤΩΝ ΠΕΡΣΙΔΩΝ

- Μην ρυθμίζετε την περσίδα σε πολύ κατακόρυφη γωνία για μεγάλα χρονικά διαστήματα όταν χρησιμοποιείτε τη λειτουργία COOL (ΨΥΞΗ) ή DRY (ΞΗΡΟ). Θα σχηματιστεί συμπύκνωση στη λεπίδα της περσίδας, η οποία θα στάζει στο πάτωμα ή στα έπιπλα.
- Η ρύθμιση της περσίδας σε πολύ μικρή γωνία κατά τη χρήση της λειτουργίας COOL (ΨΥΞΗ) ή HEAT (ΘΕΡΜΑΝΣΗ), μπορεί να μειώσει την απόδοση του κλιματιστικού λόγω περιορισμένης ροής αέρα.

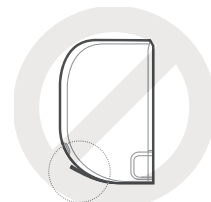
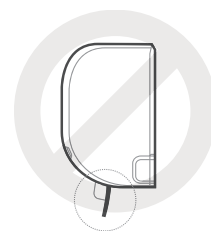

- Σύμφωνα με τις σχετικές απαιτήσεις προτύπων, ρυθμίστε την κάθετη περσίδα ροής αέρα στη μέγιστη γωνία της κατά τη διάρκεια της δοκιμής ικανότητας θέρμανσης.



ΣΗΜΕΙΩΣΗ

Μην μετακινείτε τις περσίδες με το χέρι. Αυτό θα προκαλέσει την έλλειψη συγχρονισμού στις περσίδες. Αν συμβεί κάτι τέτοιο, απενεργοποιήστε τη συσκευή και αποσυνδέστε την για μερικά δευτερόλεπτα και, στη συνέχεια, κάντε επανεκκίνηση της μονάδας. Αυτό θα επαναφέρει τις περσίδες.

ΠΡΟΣΟΧΗ

Μην τοποθετείτε τα δάχτυλά σας μέσα ή κοντά στον ανεμιστήρα και την πλευρά αναρρόφησης της μονάδας. Ο ανεμιστήρας υψηλής ταχύτητας μέσα στη μονάδα μπορεί να προκαλέσει τραυματισμό.

Χειροκίνητη λειτουργία (χωρίς τηλεκοντρόλ)

ΠΡΟΣΟΧΗ: ΓΙΑ ΧΡΗΣΗ ΠΡΟΪΟΝΤΟΣ

Το manual κουμπί προορίζεται μόνο για δοκιμές και λειτουργία έκτακτης ανάγκης. Μην χρησιμοποιείτε τη λειτουργία αυτή εκτός εάν χάσετε το τηλεχειριστήριο και είναι απολύτως απαραίτητο. Για να επαναφέρετε την κανονική λειτουργία, χρησιμοποιήστε το τηλεχειριστήριο για να ενεργοποιήσετε τη μονάδα. Η μονάδα πρέπει να απενεργοποιηθεί πριν από τη χειροκίνητη λειτουργία.

Για χειροκίνητη λειτουργία της μονάδας:

- Ανοίξτε τον μπροστινό πίνακα της εσωτερικής μονάδας.
- Βρείτε το **κουμπί MANUAL CONTROL (ΧΕΙΡΟΚΙΝΗΤΗ ΛΕΙΤΟΥΡΓΙΑ)** στη δεξιά πλευρά της μονάδας.
- Πατήστε το **κουμπί MANUAL CONTROL (ΧΕΙΡΟΚΙΝΗΤΗ ΛΕΙΤΟΥΡΓΙΑ)** μία φορά για να ενεργοποιήσετε τη λειτουργία FORCED AUTO (ΑΝΑΓΚΑΣΤΙΚΑ ΑΥΤΟΜΑΤΑ).
- Πατήστε το **κουμπί MANUAL CONTROL (ΧΕΙΡΟΚΙΝΗΤΗ ΛΕΙΤΟΥΡΓΙΑ)** για δεύτερη φορά για να ενεργοποιήσετε τη λειτουργία FORCED AUTO (ΑΝΑΓΚΑΣΤΙΚΑ ΑΥΤΟΜΑΤΑ).
- Πατήστε το **κουμπί MANUAL CONTROL (ΧΕΙΡΟΚΙΝΗΤΗ ΛΕΙΤΟΥΡΓΙΑ)** τρίτο φορά για να κλείσετε τη μονάδα.
- Κλείστε τον μπροστινό πίνακα.



Λειτουργία Τηλεχειριστηρίου

Οδηγός Γρήγορης Εκκίνησης

1 ΘΕΣΗ ΜΠΑΤΑΡΙΩΝ

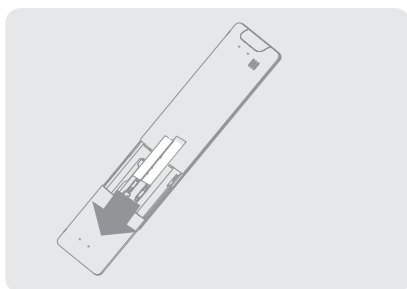

2 ΕΠΙΛΟΓΗ MODE (ΛΕΙΤΟΥΡΓΙΑ)

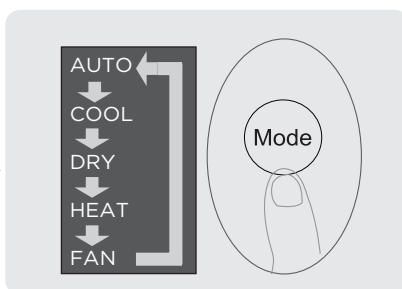

3 ΕΠΙΛΟΓΗ TEMPERATURE (ΘΕΡΜΟΚΡΑΣΙΑΣ)

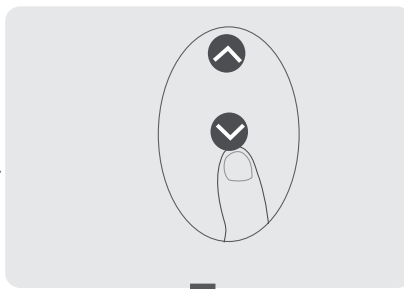

ΠΑΤΗΣΤΕ ΤΟ POWER
(ΤΡΟΦΟΔΟΣΙΑΣ)
ΛΕΙΤΟΥΡΓΙΑΣ

6

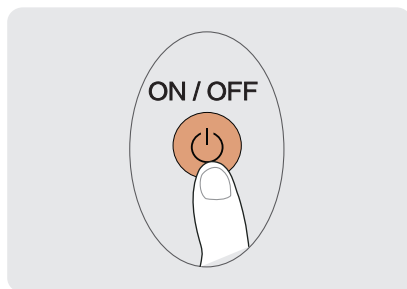

5 ΔΕΙΞΤΕ ΤΗΝ ΜΟΝΑΔΑ

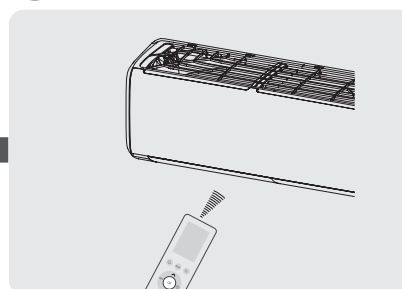

4 ΕΠΙΛΟΓΗ FAN SPEED (ΤΑΧΥΤΗΤΑ ΑΝΕΜΙΣΤΗΡΑ)

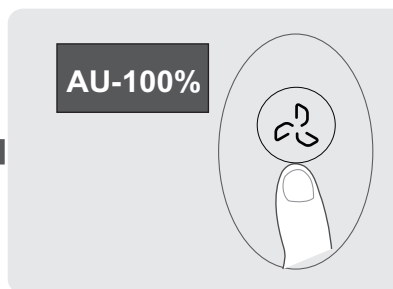

ΕΞΗΓΗΣΗ ΛΕΙΤΟΥΡΓΙΑΣ

Ανατρέξτε στις ενότητες Πώς να Χρησιμοποιήσετε τις Βασικές Λειτουργίες και Πώς να Χρησιμοποιήσετε τις Προχωρημένες Λειτουργίες σε αυτό το εγχειρίδιο για μια αναλυτική περιγραφή της χρήσης του κλιματιστικού σας.

ΕΙΔΙΚΗ ΣΗΜΕΙΩΣΗ

- Τα σχέδια πάνω στα κουμπιά στη μονάδα σας ενδέχεται να διαφέρουν ελαφρώς από αυτά που παρουσιάζονται εδώ.
- Εάν η μονάδα δεν έχει υποστηρίξει κάποια συγκεκριμένη λειτουργία, το να πατήσετε το κουμπί αυτής της λειτουργίας, πάνω στο τηλεχειριστήριο δεν θα φέρει κάποιο αποτέλεσμα.

Χειρισμός του Τηλεχειριστηρίου

Τοποθέτηση και Αντικατάσταση Μπαταριών

Η μονάδα κλιματισμού σας μπορεί να συνοδεύεται από δύο μπαταρίες (όχι όλες οι μονάδες). Τοποθετήστε τις μπαταρίες στο τηλεχειριστήριο πριν τη χρήση.

1. Σύρετε το πίσω καπάκι του τηλεχειριστηρίου προς τα κάτω για να αποκαλύψετε την υποδοχή για τις μπαταρίες.
2. Τοποθετήστε τις μπαταρίες, δείχνοντας προσοχή στους θετικούς (+) και αρνητικούς (-) πόλους, έτσι ώστε να τοποθετηθούν σωστά οι μπαταρίες.
3. Σύρετε το καπάκι προς τα πάνω για να κλείσετε την υποδοχή.

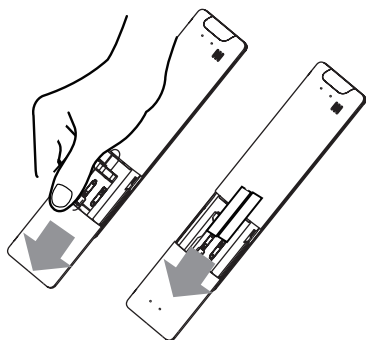

ΣΗΜΕΙΩΣΕΙΣ ΜΠΑΤΑΡΙΑΣ

Για βέλτιστη απόδοση προϊόντος:

- Μην αναμιγνύετε παλιές και νέες μπαταρίες ή διαφορετικές μάρκες μπαταριών.
- Μην αφήνετε τις μπαταρίες στο τηλεχειριστήριο, αν δεν σκοπεύετε να χρησιμοποιήσετε τη συσκευή για περισσότερο από 2 μήνες.

ΔΙΑΘΕΣΗ ΜΠΑΤΑΡΙΩΝ

Μην πετάτε τις μπαταρίες στα κανονικά οικιακά απορρίμματα. Ανατρέξτε στους τοπικούς νόμους για σωστή διάθεση των μπαταριών.

ΣΥΜΒΟΥΛΕΣ ΓΙΑ ΤΗ ΧΡΗΣΗ ΤΟΥ ΤΗΛΕΧΕΙΡΙΣΤΗΡΙΟΥ

- Το τηλεχειριστήριο πρέπει να χρησιμοποιείτε σε απόσταση μέχρι 8 μέτρα από τη μονάδα.
- Η μονάδα θα ηχησει όταν ληφθεί το σήμα του τηλεχειριστηρίου.
- Οι κουρτίνες, άλλα υλικά καθώς και η άμεση επαφή με φως του ηλίου μπορεί να παρεμποδίσει τη λειτουργία των υπέρυθρων δεκτών σήματος.
- Αφαιρέστε τις μπαταρίες εάν το τηλεχειριστήριο δεν πρόκειται να χρησιμοποιηθεί για μεγάλο χρονικό διάστημα.

ΣΗΜΕΙΩΣΕΙΣ ΓΙΑ ΤΗ ΧΡΗΣΗ ΤΟΥ ΤΗΛΕΧΕΙΡΙΣΤΗΡΙΟΥ

Η συσκευή θα μπορούσε να συμμορφωθεί με τους εθνικούς και τοπικούς κανονισμούς.

- Στον Καναδά, θα πρέπει να συμμορφώνεται με CAN ICES-3(B)/NMB-3(B).
- Στις ΗΠΑ, αυτή η συσκευή έχει συμμόρφωση με το κομμάτι 15 των κανονών FCC. Η λειτουργία υπόκειται στις παρακάτω δύο προϋποθέσεις:
 - (1) Η συσκευή μπορεί να προκαλέσει άσχημα παράσιτα και
 - (2) Η συσκευή αυτή πρέπει να δεχτεί κάθε παράσιτο που δέχεται ακόμα και τα παράσιτα από ανεπιθύμητες λειτουργίες

Αυτός ο εξοπλισμός έχει ελεγχθεί και έχει διαπιστωθεί πως συμμορφώνεται με τα όρια για να χαρακτηριστεί ως ψηφιακή συσκευή Κλάσης Β, σύμφωνα με τους κανόνες στο κομμάτι 15 των Κανόνων FCC. Αυτά τα όρια έχουν ορισθεί για να προσφέρουν λογική προστασία προς αποφυγή βλαβερής παρεμβολής σε σπιτική εγκατάσταση. Αυτή η συσκευή παράγει, χρησιμοποιεί και μπορεί να εκπέμπει ενέργεια ραδιοσυχνοτήτων και, εάν δεν εγκατασταθεί και δεν χρησιμοποιηθεί σύμφωνα με τις οδηγίες, μπορεί να προκαλέσει βλαβερές παρεμβολές στις ραδιοσυχνότητες. Ωστόσο, δεν εγγυάται κανείς πως δεν θα υπάρξει κάποια παρεμβολή σε μια συγκεκριμένη εγκατάσταση. Εάν η συσκευή όντως προκαλέσει βλαβερές παρεμβολές σε ραδιοφωνικά και τηλεοπτικά σήματα, το οποίο μπορεί να διαπιστωθεί με το να δοκιμάσετε να ενεργοποιήσετε και να απενεργοποιήσετε τον εξοπλισμό, ο χρήστης συνίσταται να προσπαθήσει να διορθώσει τις παρεμβολές με κάποιον από τους ακόλουθους τρόπους:

- Επαναπροσανατολισμός ή αλλαγή θέσης της κεραιάς λήψης.
- Αυξήστε την απόσταση μεταξύ του εξοπλισμού και του δέκτη.
- Συνδέστε τον εξοπλισμό σε πρίζα που είναι σε διαφορετική ασφάλεια από αυτή που είναι η πρίζα του δέκτη.
- Επικοινωνήστε με τον διανομέα ή με κάποιον έμπειρο τεχνικό ραδιοφώνου/τηλεόρασης για βοήθεια.
- Οι αλλαγές ή οι τροποποιήσεις που δεν είναι εγκεκριμένες από τον φορέα που είναι υπεύθυνος για συμμόρφωση μπορεί να στερήσει το δικαίωμα λειτουργίας του εξοπλισμού από τον χρήστη.

Κουμπιά και Λειτουργίες

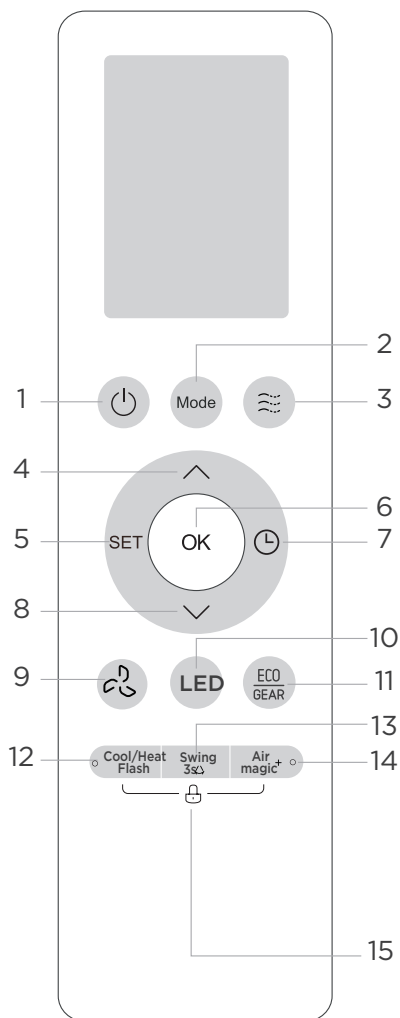

Μοντέλο: RG10N72HS/BGEF

Περιγραφή	
No.1	ON/OFF (ΕΝΕΡΓΟΠΟΙΗΣΗ/ΑΠΕΝΕΡΓΟΠΟΙΗΣΗ) Ενεργοποιεί και απενεργοποιεί τη μονάδα.
No.2	MODE (ΛΕΙΤΟΥΡΓΙΑ) Αυτόματο > Ψύξη > Ξηρό > Θέρμανση > Ανεμιστήρας ΣΗΜΕΙΩΣΗ: Η λειτουργία HEAT (ΘΕΡΜΑΝΣΗ) δεν υποστηρίζεται από τη συσκευή μόνο για ψύξη.
No.3	BREEZE (ΑΕΡΑΣ) Χωρίς αέρα > Μακρινός αέρας > Ήπιος αέρας > Παύση
No.4	TEMP (ΘΕΡΜΟΚΡΑΣΙΑ) Αυξάνει τη θερμοκρασία σε βήματα 0,5°C (1°F). Μέγιστη θερμοκρασία είναι 30°C (86°F). Πατώντας ταυτόχρονα τα κουμπιά & για 3 δευτερόλεπτα, η ένδειξη της θερμοκρασίας θα εναλλάσσεται μεταξύ °C και °F.
No.5	SET (ΡΥΘΜΙΣΗΣ) Ενεργός καθαρισμός > Ύπνος > Ακολουθήστε με > Λειτουργία AP > Ενεργός καθαρισμός
No.6	OK Χρησιμοποιείται για την επιβεβαίωση των επιλεγμένων λειτουργιών.
No.7	TIMER (ΧΡΟΝΟΔΙΑΚΟΠΤΗΣ) Ορίστε χρονοδιακόπτη για να ενεργοποιήσετε ή να απενεργοποιήσετε τη μονάδα
No.8	TEMP (ΘΕΡΜΟΚΡΑΣΙΑ) Μειώνει τη θερμοκρασία ανά 0,5°C (1°F). Η ελάχιστη θερμοκρασία είναι 16°C (60°F)
No.9	FAN SPEED (ΤΑΧΥΤΗΤΑ ΑΝΕΜΙΣΤΗΡΑ) AU > 20% > 40% > 60% > 80% > 100% Πατήστε το κουμπί TEMP (ΘΕΡΜΟΚΡΑΣΙΑ) ή για να αυξήσετε/μειώσετε την ταχύτητα του ανεμιστήρα σε βήματα του 1%.
No.10	LED Ενεργοποιεί και απενεργοποιεί την οθόνη LED και τον βομβητή του κλιματιστικού
No.11	ECO/GEAR ECO > GEAR (75%) > GEAR (50%) > Προηγούμενη επιλογή λειτουργίας > ECO.....
No.12	Φλας Ψύξης/Θέρμανσης Μείωση (λειτουργία ψύξης) ή αύξηση (λειτουργία θέρμανσης) της θερμοκρασίας σε σύντομο χρονικό διάστημα.
No.13	SWING (ΑΙΩΡΗΣΗ) Ξεκινά και σταματά την οριζόντια κίνηση της λαβής. Κρατήστε πατημένο για 3 δευτερόλεπτα για να ενεργοποιήσετε τη λειτουργία αυτόματης περιστροφής των κατακόρυφων περσίδων (ορισμένες μονάδες).
No.14	Air magic+ Χρησιμοποιείται για την εκκίνηση/διακοπή της λειτουργίας Air magic και UV-C (εάν υπάρχει).
No.15	 LOCK (ΚΛΕΙΔΩΜΑΤΟΣ) Πατήστε ταυτόχρονα αυτά τα δύο κουμπιά ταυτόχρονα για 5 δευτερόλεπτα για να κλειδώσετε το πληκτρολόγιο. Πατήστε ταυτόχρονα αυτά τα δύο κουμπιά για 2 δευτερόλεπτα για να ξεκλειδώσετε το πληκτρολόγιο.

Κουμπιά και Λειτουργίες

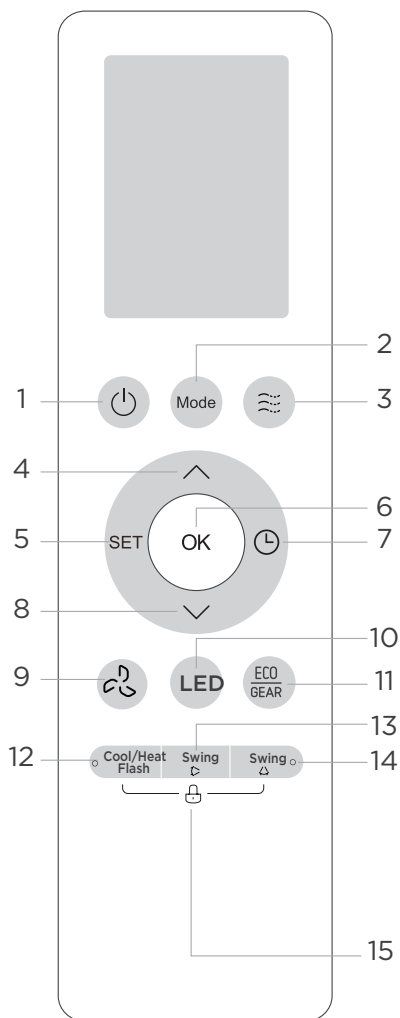

Μοντέλο: RG10N8(2HS)/BGEF

Περιγραφή	
No.1	ON/OFF (ΕΝΕΡΓΟΠΟΙΗΣΗ/ΑΠΕΝΕΡΓΟΠΟΙΗΣΗ) Ενεργοποιεί και απενεργοποιεί τη μονάδα.
No.2	MODE (ΛΕΙΤΟΥΡΓΙΑ) Αυτόματο > Ψύξη > Ξηρό > Θέρμανση > Ανεμιστήρας ΣΗΜΕΙΩΣΗ: Η λειτουργία HEAT (ΘΕΡΜΑΝΣΗ) δεν υποστηρίζεται από τη συσκευή μόνο για ψύξη.
No.3	BREEZE (ΑΕΡΑΣ) Χωρίς αέρα > Μακρινός αέρας > Ήπιος αέρας > Παύση
No.4	TEMP (ΘΕΡΜΟΚΡΑΣΙΑ) Αυξάνει τη θερμοκρασία σε βήματα 0,5°C (1°F). Μέγιστη θερμοκρασία είναι 30°C (86°F). Πατώντας ταυτόχρονα τα κουμπιά & για 3 δευτερόλεπτα, η ένδειξη της θερμοκρασίας θα εναλλάσσεται μεταξύ °C και °F.
No.5	SET (ΡΥΘΜΙΣΗΣ) Ενεργός καθαρισμός> Ύπνος > Ακολουθήστε με > Λειτουργία AP* > Ενεργός καθαρισμός [*]: Εξαρτάται από το μοντέλο
No.6	OK Χρησιμοποιείται για την επιβεβαίωση των επιλεγμένων λειτουργιών.
No.7	TIMER (ΧΡΟΝΟΔΙΑΚΟΠΤΗΣ) Ορίστε χρονοδιακόπτη για να ενεργοποιήσετε ή να απενεργοποιήσετε τη μονάδα
No.8	TEMP (ΘΕΡΜΟΚΡΑΣΙΑ) Μειώνει τη θερμοκρασία ανά 0,5°C (1°F). Η ελάχιστη θερμοκρασία είναι 16°C (60°F)
No.9	FAN SPEED (ΤΑΧΥΤΗΤΑ ΑΝΕΜΙΣΤΗΡΑ) AU > 20% > 40% > 60% > 80% > 100% Πατήστε το κουμπί TEMP (ΘΕΡΜΟΚΡΑΣΙΑ) ή για να αυξήσετε/μειώσετε την ταχύτητα του ανεμιστήρα σε βήματα του 1%.
No.10	LED Ενεργοποιεί και απενεργοποιεί την οθόνη LED και τον βομβητή του κλιματιστικού
No.11	ECO/GEAR ECO > GEAR (75%) > GEAR (50%) > Προηγούμενη επιλογή λειτουργίας > ECO.....
No.12	Φλας Ψύξης/Θέρμανσης Μείωση (λειτουργία ψύξης) ή αύξηση (λειτουργία θέρμανσης) της θερμοκρασίας σε σύντομο χρονικό διάστημα.
No.13	SWING (ΑΙΩΡΗΣΗ) (πάνω και κάτω) Ξεκινά και σταματά την οριζόντια κίνηση της λαβής. Κρατήστε πατημένο για 2 δευτερόλεπτα για να ενεργοποιήσετε τη λειτουργία αυτόματης αιώρησης της οριζόντιας περσίδας (ορισμένες μονάδες).
No.14	SWING (ΑΙΩΡΗΣΗ) (αριστερά και δεξιά) Ξεκινά και σταματά την κατακόρυφη κίνηση της περσίδας.
No.15	 LOCK (ΚΛΕΙΔΩΜΑΤΟΣ) Πατήστε ταυτόχρονα αυτά τα δύο κουμπιά ταυτόχρονα για 5 δευτερόλεπτα για να κλειδώσετε το πληκτρολόγιο. Πατήστε ταυτόχρονα αυτά τα δύο κουμπιά για 2 δευτερόλεπτα για να ξεκλειδώσετε το πληκτρολόγιο.

Κουμπιά και Λειτουργίες

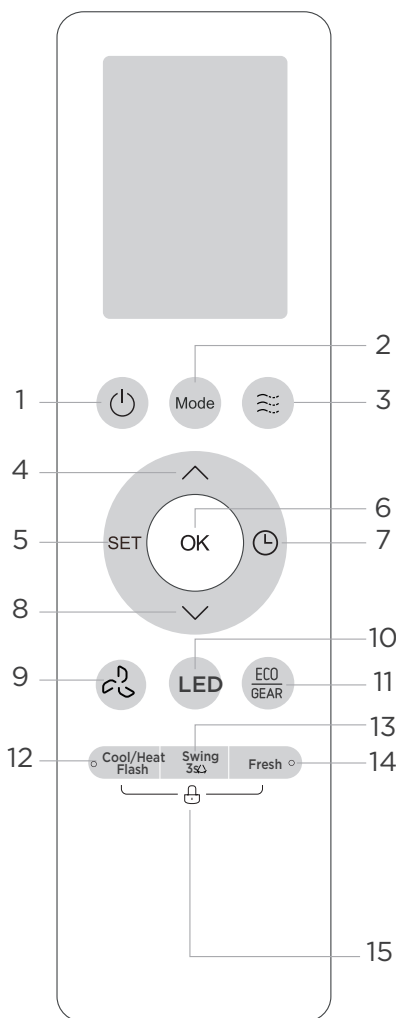

Μοντέλο: RG10N9(2HS)/BGEF

Περιγραφή	
No.1	ON/OFF (ΕΝΕΡΓΟΠΟΙΗΣΗ/ΑΠΕΝΕΡΓΟΠΟΙΗΣΗ) Ενεργοποιεί και απενεργοποιεί τη μονάδα.
No.2	MODE (ΛΕΙΤΟΥΡΓΙΑ) Αυτόματο > Ψυξη > Ξηρό > Θερμανση > Ανεμιστήρας ΣΗΜΕΙΩΣΗ: Η λειτουργία HEAT (ΘΕΡΜΑΝΣΗ) δεν υποστηρίζεται από τη συσκευή μόνο για ψύξη.
No.3	BREEZE (ΑΕΡΑΣ) Χωρίς αέρα > Μακρινός αέρας > Ήπιος αέρας > Παύση
No.4	TEMP (ΘΕΡΜΟΚΡΑΣΙΑ) Αυξάνει τη θερμοκρασία σε βήματα 0,5°C (1°F). Μέγιστη, η θερμοκρασία είναι 30°C (86°F). Πατώντας ταυτόχρονα τα κουμπιά & για 3 δευτερόλεπτα, η ένδειξη της θερμοκρασίας θα εναλλάσσεται μεταξύ °C και °F.
No.5	SET (ΡΥΘΜΙΣΗΣ) Ενεργός καθαρισμός > Ύπνος > Ακολουθήσέ με > Λειτουργία AP > Ενεργός* καθαρισμός [*]: Εξαρτάται από το μοντέλο
No.6	OK Χρησιμοποιείται για την επιβεβαίωση των επιλεγμένων λειτουργιών.
No.7	TIMER (ΧΡΟΝΟΔΙΑΚΟΠΤΗΣ) Ορίστε χρονοδιακόπτη για να ενεργοποιήσετε ή να απενεργοποιήσετε τη μονάδα
No.8	TEMP (ΘΕΡΜΟΚΡΑΣΙΑ) Μειώνει τη θερμοκρασία ανά 0,5°C (1°F). Η ελάχιστη θερμοκρασία είναι 16°C (60°F)
No.9	FAN SPEED (ΤΑΧΥΤΗΤΑ ΑΝΕΜΙΣΤΗΡΑ) AU > 20% > 40% > 60% > 80% > 100% Πατήστε το κουμπί TEMP (ΘΕΡΜΟΚΡΑΣΙΑ) ή για να αυξήσετε/μειώσετε την ταχύτητα του ανεμιστήρα σε βήματα του 1%.
No.10	LED Ενεργοποιεί και απενεργοποιεί την οθόνη LED και τον βομβητή του κλιματιστικού
No.11	ECO/GEAR ECO > GEAR (75%) > GEAR (50%) > Προηγούμενη επιλογή λειτουργίας > ECO.....
No.12	Φλας Ψύξης/Θέρμανσης Μείωση (λειτουργία ψύξης) ή αύξηση (λειτουργία θέρμανσης) της θερμοκρασίας σε σύντομο χρονικό διάστημα.
No.13	SWING (ΑΙΩΡΗΣΗ) Ξεκινά και σταματά την οριζόντια κίνηση της λαβής. Κρατήστε πατημένο για 3 δευτερόλεπτα για να ενεργοποιήσετε τη λειτουργία αυτόματης περιστροφής των κατακόρυφων περσίδων (ορισμένες μονάδες).
No.14	FRESH (ΦΡΕΣΚΟ) Εκκινεί και σταματά τη λειτουργία της λάμπας UV-C.
No.15	LOCK (ΚΛΕΙΔΩΜΑΤΟΣ) Πατήστε ταυτόχρονα αυτά τα δύο κουμπιά ταυτόχρονα για 5 δευτερόλεπτα για να κλειδώσετε το πληκτρολόγιο. Πατήστε ταυτόχρονα αυτά τα δύο κουμπιά για 2 δευτερόλεπτα για να ξεκλειδώσετε το πληκτρολόγιο.

Ενδείξεις Οθόνης Τηλεχειριστηρίου

Οι πληροφορίες εμφανίζονται όταν ενεργοποιείται το τηλεχειριστήριο.

Ενδείξεις Οθόνης Τηλεχειριστηρίου

Οι πληροφορίες εμφανίζονται όταν ενεργοποιείται το τηλεχειριστήριο.

Ενδείξεις Οθόνης Τηλεχειριστηρίου

Η ροή του ανέμου ακολουθεί τους ανθρώπους, Αέρας από μακριά, Ήπιος αέρας, Χωρίς αέρα, Έξυπνο μάτι*, Χαμηλή μπαταρία (Εάν αναβοσβήνει)

[*]: Δεν είναι διαθέσιμο για αυτή τη μονάδα.

Ενδείξεις Οθόνης Τηλεχειριστηρίου

Ενεργός καθαρισμός, Δεν είναι διαθέσιμο για αυτή τη μονάδα, Λειτουργία Sleep(ύπνου), ΑΚΟΛΟΥΘΗΣΕ ΜΕ, Air magic+ λειτουργία*, Ασύρματος έλεγχος*

[*]: Εξαρτάται από το μοντέλο

Οθόνη MODE (ΛΕΙΤΟΥΡΓΙΑ) Εμφανίζει την τρέχουσα λειτουργία

AUTO COOL DRY HEAT FAN

Ενδείξεις Οθόνης Τηλεχειριστηρίου

Ενδειξη Μετάδοσης, Χαρακτηριστικό ECO, Χαρακτηριστικό GEAR, TIMER ON (ΧΡΟΝΟΔΙΑΚΟΠΤΗΣ ΕΝΕΡΓΟΠΟΙΗΣΗΣ), Timer OFF (Χρονοδιακοπτής ΑΠΕΝΕΡΓΟΠΟΙΗΣΗΣ), Λειτουργία κλειδώματος, Χαρακτηριστικό Σίγασης

Οθόνη Temperature/Timer/Fan speed (Θερμοκρασίας/ Χρονοδιακόπτη/Ταχύτητας ανεμιστήρα)

Εμφανίζει την προεπιλεγμένη θερμοκρασία ή την ταχύτητα του ανεμιστήρα ή τη ρύθμιση χρονοδιακόπτη όταν χρησιμοποιείτε λειτουργίες TIMER ON/OFF (ΧΡΟΝΟΔΙΑΚΟΠΤΗΣ ΕΝΕΡΓΟΠΟΙΗΣΗΣ/ΑΠΕΝΕΡΓΟΠΟΙΗΣΗΣ).

FAN SPEED (ΤΑΧΥΤΗΤΑ ΑΝΕΜΙΣΤΗΡΑ)

AUTO (ΑΥΤΟΜΑΤΟ)	SILENCE (ΣΙΓΑΣΗ)	LOW (ΧΑΜΗΛΗ)	MED (ΜΕΣΑΙΑ)	HIGH (ΥΨΗΛΗ)
☼ AUTO	☼ ☼	☼	☼	☼ ☼
1%	2-20%	21-40%	41-60%	61-80% 81-100%

ΣΗΜΕΙΩΣΗ: Αυτή η ταχύτητα ανεμιστήρα δεν μπορεί να ρυθμιστεί σε λειτουργία AUTO (ΑΥΤΟΜΑΤΟ) ή DRY (ΞΗΡΟ).
☼ Δεν είναι διαθέσιμο για αυτή τη μονάδα

Οριζόντια αιώρηση περσίδων

☼ → ☼ → ☼ → ☼ → ☼ → ☼
Λειτουργία Ψύξης/Θέρμανσης Φλας
☼

Αυτόματη αιώρηση κάθετης περσίδας

☼
Δεν είναι διαθέσιμο για αυτή τη μονάδα
☼

● ΣΗΜΕΙΩΣΗ

- Όλοι οι δείκτες που εμφανίζονται παραπάνω είναι για ενημερωτικούς σκοπούς. Κατά τη διάρκεια της πραγματικής λειτουργίας, στην οθόνη θα εμφανίζονται μόνο οι σχετικές ενδείξεις.

Πώς να Χρησιμοποιήσετε τις Βασικές Λειτουργίες

ΣΗΜΕΙΩΣΗ

Πριν από τη λειτουργία, βεβαιωθείτε ότι η μονάδα είναι συνδεδεμένη και ότι υπάρχει διαθέσιμη τροφοδοσία.

Λειτουργία AUTO (ΑΥΤΟΜΑΤΟ)

Επιλέξτε τη λειτουργία AUTO (ΑΥΤΟΜΑΤΟ)

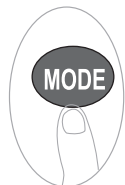

Ρυθμίστε την επιθυμητή θερμοκρασία



Ανοίξτε το κλιματιστικό



ΣΗΜΕΙΩΣΗ:

1. Στη λειτουργία AUTO (ΑΥΤΟΜΑΤΟ), η μονάδα θα επιλέξει αυτόματα τη λειτουργία COOL (ΨΥΞΗ), FAN (ΑΝΕΜΙΣΤΗΡΑΣ) ή HEAT (ΘΕΡΜΑΝΣΗ) με βάση τη ρυθμισμένη θερμοκρασία.
2. Στη λειτουργία AUTO (ΑΥΤΟΜΑΤΟ), η ταχύτητα του ανεμιστήρα δεν μπορεί να ρυθμιστεί.

Λειτουργία COOL (ΨΥΞΗ) ή HEAT (ΘΕΡΜΑΝΣΗ)

Επιλέξτε τη λειτουργία COOL/HEAT (ΨΥΞΗ/ΘΕΡΜΑΝΣΗ)

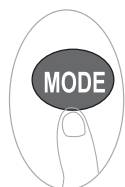

Ρυθμίστε τη θερμοκρασία



Ρυθμίστε την ταχύτητα του ανεμιστήρα



Ανοίξτε το κλιματιστικό



Λειτουργία DRY (ΞΗΡΟ)

Επιλέξτε τη λειτουργία DRY (ΞΗΡΟ)

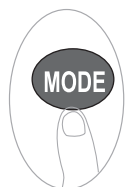

Ρυθμίστε την επιθυμητή θερμοκρασία



Ανοίξτε το κλιματιστικό



ΣΗΜΕΙΩΣΗ: Στη λειτουργία DRY (ΞΗΡΟ), η ταχύτητα του ανεμιστήρα δεν μπορεί να ρυθμιστεί καθώς έχει ήδη ελεγχθεί αυτόματα.

Λειτουργία FAN (ΑΝΕΜΙΣΤΗΡΑΣ)

Επιλέξτε τη λειτουργία FAN (ΑΝΕΜΙΣΤΗΡΑΣ)

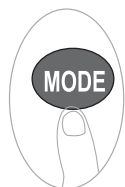

Ρυθμίστε την ταχύτητα του ανεμιστήρα



Ανοίξτε το κλιματιστικό



ΣΗΜΕΙΩΣΗ: Στη λειτουργία FAN (ΑΝΕΜΙΣΤΗΡΑΣ), δεν μπορείτε να ρυθμίσετε τη θερμοκρασία. Ως αποτέλεσμα, δεν εμφανίζεται θερμοκρασία στην οθόνη του τηλεχειριστηρίου.

Ρύθμιση του TIMER (ΧΡΟΝΟΔΙΑΚΟΠΤΗΣ)

TIMER ON/OFF (ΧΡΟΝΟΔΙΑΚΟΠΤΗΣ ΕΝΕΡΓΟΠΟΙΗΣΗΣ/ΑΠΕΝΕΡΓΟΠΟΙΗΣΗΣ)- Ρυθμίστε το χρονικό διάστημα μετά το οποίο η μονάδα θα ενεργοποιείται/απενεργοποιείται αυτόματα.

Ρύθμιση TIMER ON (ΧΡΟΝΟΔΙΑΚΟΠΤΗΣ ΕΝΕΡΓΟΠΟΙΗΣΗΣ)

Πατήστε το κουμπί TIMER (ΧΡΟΝΟΔΙΑΚΟΠΤΗ) για να ξεκινήσετε τη σειρά ON (ΕΝΕΡΓΟΠΟΙΗΣΗ).

Πατήστε τα κουμπιά θερμοκρασίας πάνω ή κάτω για να ορίσετε το χρονικό διάστημα μετά το οποίο θα θέλατε να ON (ΕΝΕΡΓΟΠΟΙΗΣΗ) η μονάδα. Περιμένετε 1 δευτερόλεπτο για να ενεργοποιηθεί ο χρόνος ενεργοποίησης της μονάδας.

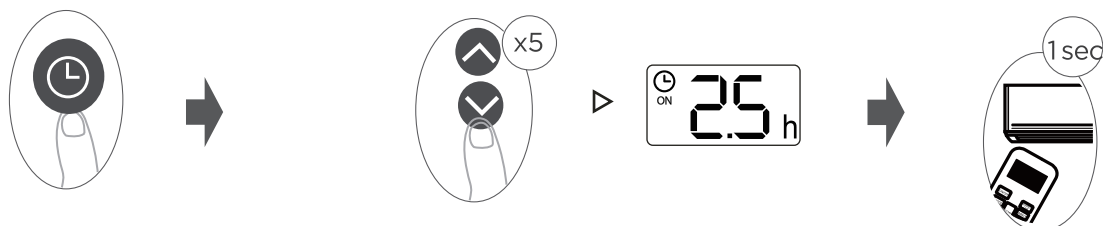

Ρύθμιση TIMER OFF (ΧΡΟΝΟΔΙΑΚΟΠΤΗΣ ΑΠΕΝΕΡΓΟΠΟΙΗΣΗΣ)

Πατήστε το κουμπί TIMER (ΧΡΟΝΟΔΙΑΚΟΠΤΗ) για να ξεκινήσετε τη σειρά OFF (ΑΠΕΝΕΡΓΟΠΟΙΗΣΗΣ).

Πατήστε τα κουμπιά θερμοκρασίας πάνω ή κάτω για να ορίσετε το χρονικό διάστημα μετά το οποίο θα θέλατε να ΑΠΕΝΕΡΓΟΠΟΙΗΣΗΣ η μονάδα. Περιμένετε 1 δευτερόλεπτο για να ενεργοποιηθεί ο χρόνος για να απενεργοποιήσετε τη μονάδα.

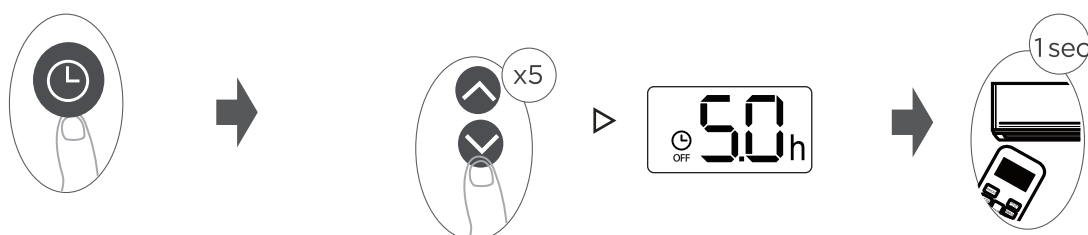

ΣΗΜΕΙΩΣΗ:

- Κατά τη ρύθμιση του TIMER ON (ΧΡΟΝΟΔΙΑΚΟΠΤΗΣ ΕΝΕΡΓΟΠΟΙΗΣΗΣ) ή του TIMER OFF (ΧΡΟΝΟΔΙΑΚΟΠΤΗΣ ΑΠΕΝΕΡΓΟΠΟΙΗΣΗΣ), ο χρόνος θα αυξηθεί κατά 30 λεπτά με κάθε πάτημα, έως και 10 ώρες. Μετά τις 10 ώρες και μέχρι τις 24, θα αυξάνεται σε βήματα της 1 ώρας. (Για παράδειγμα, πατήστε 5 φορές για να πάρετε 2,5 ώρες και πατήστε 10 φορές για να πάρετε 5 ώρες). Ο χρονιστής θα επανέλθει στο 0,0 μετά τις 24.
- Ακυρώστε οποιαδήποτε λειτουργία ρυθμίζοντας το χρονόμετρο σε 0,0h.

Ρύθμιση TIMER ON & OFF (ΧΡΟΝΟΔΙΑΚΟΠΤΗ ΕΝΕΡΓΟΠΟΙΗΣΗΣ & ΑΠΕΝΕΡΓΟΠΟΙΗΣΗΣ) (παράδειγμα)

Λάβετε υπόψη ότι οι χρονικές περίοδοι που ορίζετε και για τις δύο λειτουργίες αναφέρονται σε ώρες μετά την τρέχουσα ώρα.

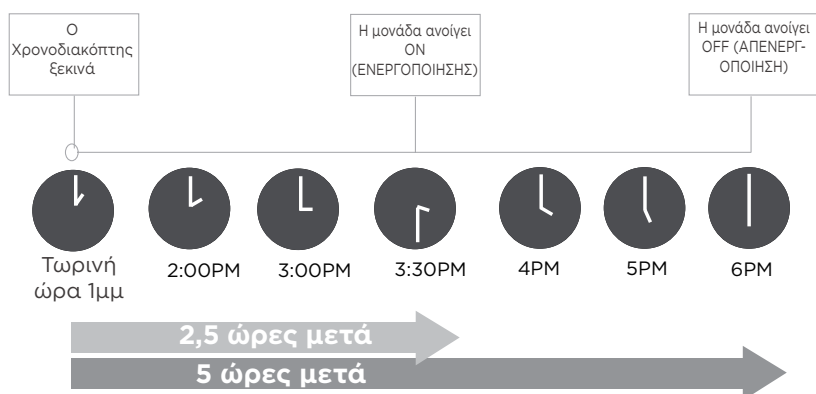
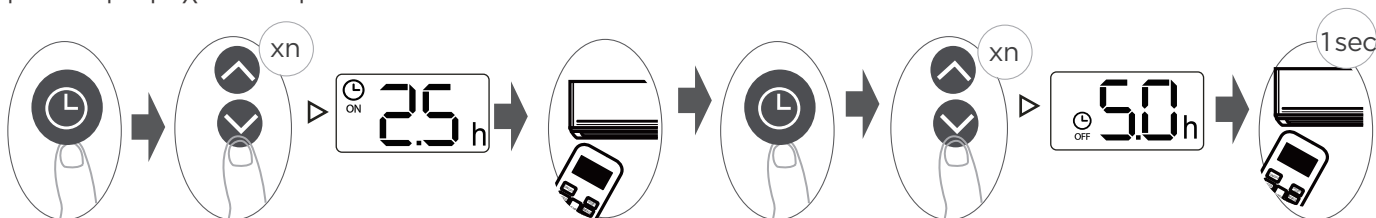

Παράδειγμα: Αν ο τρέχων χρονοδιακόπτης είναι 1:00 μ.μ., για να ρυθμίσετε το χρονοδιακόπτη ως τα παραπάνω βήματα, η συσκευή θα ενεργοποιηθεί 2,5 ώρες αργότερα (3:30 μ.μ.) και θα σβήσει στις 6:00 μ.μ.

Πώς να Χρησιμοποιήσετε τις Προχωρημένες Λειτουργίες

Λειτουργία Swing (Αιωρηση)

Πατήστε το κουμπί Swing (Αιωρηση)

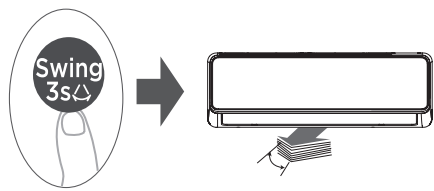

Η οριζόντια περσίδα θα ανοίξει και θα πέσει αυτόματα όταν πατάτε το πλήκτρο Swing (Αιωρηση).

Ρυθμίστε την κατεύθυνση ροής αέρα

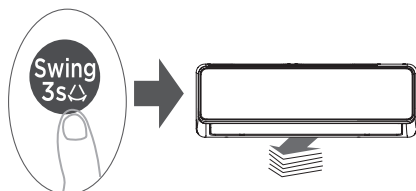

Εάν πατήσετε επανειλημμένα το κουμπί SWING (ΑΙΩΡΗΣΗ), μπορούν να ρυθμιστούν πέντε διαφορετικές κατευθύνσεις ροής αέρα. Η περσίδα θα κινείται σταδιακά κάθε φορά που πατάτε το κουμπί. Πατήστε το κουμπί μέχρι να επιτευχθεί η κατεύθυνση που προτιμάτε.

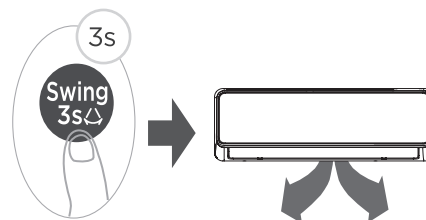

Κρατήστε πατημένο το κουμπί για περισσότερο από 3 δευτερόλεπτα για να ενεργοποιήσετε τη λειτουργία κάθετης περιστροφής περσίδας. (Ανάλογα με το μοντέλο)

Πατήστε το κουμπί Swing (Αιωρηση)

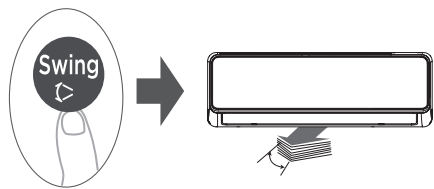

Η οριζόντια περσίδα θα ανοίξει και θα πέσει αυτόματα όταν πατάτε το πλήκτρο Swing (Αιωρηση).

Ρυθμίστε την κατεύθυνση ροής αέρα

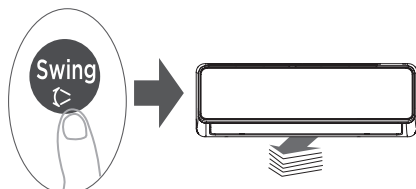

Εάν πατήσετε επανειλημμένα το κουμπί SWING (ΑΙΩΡΗΣΗ), μπορούν να ρυθμιστούν πέντε διαφορετικές κατευθύνσεις ροής αέρα. Η περσίδα θα κινείται σταδιακά κάθε φορά που πατάτε το κουμπί. Πατήστε το κουμπί μέχρι να επιτευχθεί η κατεύθυνση που προτιμάτε.

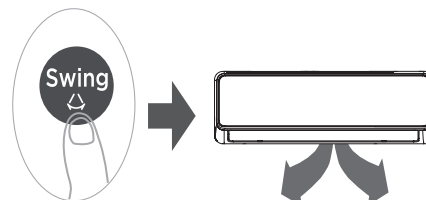

Πατήστε αυτό το κουμπί, ενεργοποιείται η λειτουργία κάθετης περιστροφής περσίδων.

ΟΘΟΝΗ LED



Πατήστε αυτό το κουμπί για να ενεργοποιήσετε και να απενεργοποιήσετε την οθόνη στην εσωτερική μονάδα.



Πατήστε αυτό το κουμπί περισσότερο από 5 δευτερόλεπτα (ορισμένες μονάδες)

Συνεχίστε να πατάτε το κουμπί για πάνω από 5 δευτερόλεπτα, μέχρι που η εσωτερική μονάδα θα εμφανίσει την πραγματική θερμοκρασία δωματίου. Συνεχίστε να πιέζεται για 5 δευτερόλεπτα και θα επιστρέψετε στην οθόνη επιλογής θερμοκρασίας.

Λειτουργία Ψύξης/Θέρμανσης Φλας

Πατήστε αυτό το κουμπί

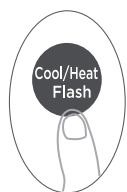

Όταν πατάτε αυτό το κουμπί στη λειτουργία COOL (ΨΥΞΗ), θα ξεκινήσει η λειτουργία Φλας Ψύξης. Η μονάδα θα παράγει μεγάλο όγκο αέρα και υψηλή ροή αέρα, η θερμοκρασία όλου του δωματίου θα μειωθεί σε σύντομο χρονικό διάστημα.

Όταν πατήσετε αυτό το κουμπί στη λειτουργία HEAT (ΘΕΡΜΑΝΣΗ), θα ξεκινήσει η λειτουργία Φλας Θέρμανσης. Η γρήγορη και δυνατή ροή ζεστού αέρα θα ζεστάνει ολόκληρο το δωμάτιό σας σε σύντομο χρονικό διάστημα.

Λειτουργία ECO/GEAR



Πατήστε αυτό το κουμπί για να εισέλθετε σε μία από τις ακόλουθες λειτουργίες ενεργειακής απόδοσης:

ECO → GEAR (75%) → GEAR (50%) → Προηγούμενη λειτουργία ρύθμισης → ECO.....

Σημείωση: Αυτή η λειτουργία είναι διαθέσιμη μόνο στη λειτουργία COOL (ΨΥΞΗ).

Λειτουργία ECO:

Εάν χρησιμοποιείται κατά τη λειτουργία ψύξης, πατώντας αυτό το κουμπί θα ρυθμιστεί αυτόματα η θερμοκρασία στους 24°C/75°F και θα τοποθετηθεί η ταχύτητα του ανεμιστήρα στο Auto για εξοικονόμηση ενέργειας. Εάν η ρυθμισμένη θερμοκρασία είναι υψηλότερη, θα παραμείνει σε αυτήν τη ρύθμιση.

ΣΗΜΕΙΩΣΗ: Πατώντας το πλήκτρο ECO ή τροποποιώντας τη λειτουργία ή ρυθμίζοντας τη ρυθμισμένη θερμοκρασία σε λιγότερο από 24°C/75°F θα προκληθεί σταματημός της λειτουργίας ECO. Σε λειτουργία ECO, η ρυθμισμένη θερμοκρασία δεν μπορεί να είναι χαμηλότερη από 24°C/75°F. Αυτό μπορεί να οδηγήσει σε ανεπαρκή ψύξη. Πατήστε ξανά το κουμπί ECO για να επιστρέψετε στην κανονική λειτουργία.

Λειτουργία GEAR

Πατήστε το κουμπί ECO/GEAR για να μπειτε σε λειτουργία GEAR ως εξής:

75% (έως 75% κατανάλωση ηλεκτρικής ενέργειας) → 50% (έως 50% κατανάλωση ηλεκτρικής ενέργειας) → Προηγούμενη λειτουργία ρύθμισης.

Στη λειτουργία GEAR, η οθόνη στο τηλεκοντρόλ θα εναλλάσσεται μεταξύ εξοικονόμησης ενέργειας και ρυθμισμένης θερμοκρασίας.

Αθόρυβη λειτουργία



Κρατήστε πατημένο το κουμπί Fan (Ανεμιστήρας) για περισσότερο από 2 δευτερόλεπτα για να ενεργοποιήσετε/ απενεργοποιήσετε τη λειτουργία Silence (Σιγαση).

Λόγω της λειτουργίας χαμηλής συχνότητας του συμπιεστή, μπορεί να οδηγήσει σε ανεπαρκή ψύξη ή θέρμανση. Πατώντας το κουμπί ON/OFF (ΕΝΕΡΓΟΠΟΙΗΣΗ/ ΑΠΕΝΕΡΓΟΠΟΙΗΣΗ), Mode, Sleep, Boost ή Clean κατά τη λειτουργία θα ακυρωθεί η αθόρυβη λειτουργία.

Λειτουργία FP



Πατήστε αυτό το κουμπί δύο φορές γρήγορα κατά τη λειτουργία HEAT (ΘΕΡΜΑΝΣΗ) και τη ρύθμιση θερμοκρασίας 16°C/60°F για να ενεργοποιήσετε τη λειτουργία FP.

Η μονάδα θα λειτουργεί με υψηλή ταχύτητα ανεμιστήρα (ενώ ο συμπιεστής είναι ενεργοποιημένος) με τη θερμοκρασία να ρυθμίζεται αυτόματα στους 8°C/46°F.

Λειτουργία SET (ΡΥΘΜΙΣΗΣ)

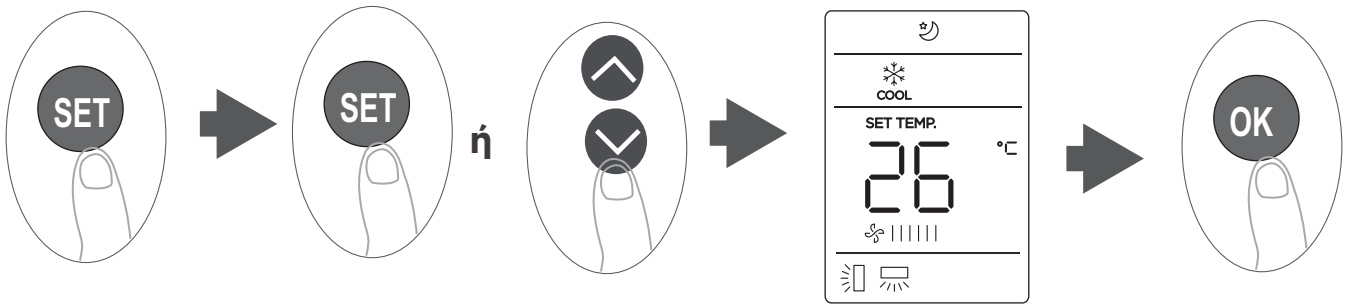

- Πατήστε το κουμπί SET (ΡΥΘΜΙΣΗΣ) για να αλλάξετε τη λειτουργία, πατήστε ξανά το κουμπί SET (ΡΥΘΜΙΣΗΣ) ή το κουμπί TEMP ▼ ή TEMP ▲ για να επιλέξετε την επιθυμητή λειτουργία. Το επιλεγμένο σύμβολο θα αναβοσβήνει στην περιοχή της οθόνης, πατήστε το κουμπί OK για επιβεβαίωση.
- Για να ακυρώσετε την επιλεγμένη λειτουργία, εκτελέστε τις ίδιες διαδικασίες όπως παραπάνω.
- Πατήστε το κουμπί SET (ΡΥΘΜΙΣΗΣ) για να μετακινηθείτε στις λειτουργίες ως εξής:
Ενεργός καθαρισμός (🌀) → Ύπνος (🌙) → Ακολουθήσέ με (👤) → Λειτουργία AP* (📶)

Λειτουργία Ενεργός καθαρισμός

Η τεχνολογία Ενεργού Καθαρισμού αφαιρεί τη σκόνη και τη μούχλα που μπορεί να προκαλέσουν οσμές. Το Active Clean παγώνει και ξεπαγώνει γρήγορα τον εναλλάκτη θερμότητας, για να καθαρίσει το υλικό που έχει προσκολληθεί σε αυτόν. Όταν αυτή η λειτουργία είναι ενεργοποιημένη, η εσωτερική μονάδα εμφανίζει "CL". Μετά από 20 έως 130 λεπτά, η μονάδα θα απενεργοποιηθεί αυτόματα και θα τερματίσει τη λειτουργία ΚΑΘΑΡΙΣΜΟΥ.

Λειτουργία Ύπνου (🌙):

Η λειτουργία SLEEP (ΥΠΝΟΥ) χρησιμοποιείται για τη μείωση της κατανάλωσης ενέργειας ενώ κοιμάστε (και δεν χρειάζεστε τις ίδιες ρυθμίσεις θερμοκρασίας για να είστε άνετοι).

ΣΗΜΕΙΩΣΗ: Η λειτουργία SLEEP (ΥΠΝΟΥ) δεν είναι διαθέσιμη στη λειτουργία FAN (ANEMISΤΗΡΑΣ) και DRY (ΞΗΡΟ).

Λειτουργία AP (📶) (μερικές μονάδες) :

Χρησιμοποιήστε το κουμπί SET (ΡΥΘΜΙΣΗΣ) για να επιλέξετε τη λειτουργία AP (Σημείο πρόσβασης) για να ενεργοποιήσετε τη διαμόρφωση ασύρματου δικτύου. Εάν αυτή η λειτουργία δεν είναι διαθέσιμη σε αυτή τη μονάδα, μπορεί να είναι δυνατή η είσοδος σε λειτουργία AP πατώντας το κουμπί LED 7 φορές σε 10 δευτερόλεπτα.

Λειτουργία Ακολουθήσέ με (👤):

Η λειτουργία FOLLOW ME (ΑΚΟΛΟΥΘΗΣΕ ΜΕ) επιτρέπει στο τηλεχειριστήριο να μετρήσει τη θερμοκρασία στην τρέχουσα θέση του και να στείλει αυτό το σήμα στο κλιματιστικό κάθε 3 λεπτά.

Όταν χρησιμοποιείται τις λειτουργίες AUTO (ΑΥΤΟΜΑΤΟ), COOL (ΨΥΞΗ) ή HEAT (ΘΕΡΜΑΝΣΗ), η μέτρηση της θερμοκρασίας του γύρω περιβάλλοντος από το τηλεχειριστήριο (και όχι από την μονάδα εσωτερικού χώρου) θα δώσει τη δυνατότητα στο κλιματιστικό να προσαρμόσει τη θερμοκρασία της θέσης σας για να διασφαλιστεί η μέγιστη άνεση σας.

ΣΗΜΕΙΩΣΗ: Πατήστε και κρατήστε πατημένο το κουμπί Ψύξης/Θέρμανσης Φλας για 7 δευτερόλεπτα για να ξεκινήσει/διακοπεί η λειτουργία μνήμης της λειτουργίας Ακολουθήσέ με.

- Αν ενεργοποιηθεί η λειτουργία μνήμης, στην οθόνη εμφανίζονται για 3 δευτερόλεπτα η ένδειξη "ON (ΕΝΕΡΓΟΠΟΙΗΣΗΣ)".
- Αν η λειτουργία μνήμης σταματήσει, εμφανίζεται στην οθόνη το μήνυμα "OFF (ΑΠΕΝΕΡΓΟΠΟΙΗΣΗΣ)" για 3 δευτερόλεπτα.
- Ενώ η λειτουργία μνήμης είναι ενεργοποιημένη, το πάτημα του κουμπιού ON/OFF (ΕΝΕΡΓΟΠΟΙΗΣΗ/ΑΠΕΝΕΡΓΟΠΟΙΗΣΗ), η αλλαγή της λειτουργίας ή η διακοπή ρεύματος δεν θα ακυρώσει τη λειτουργία Ακολουθήσέ με.

Ρύθμιση και Λειτουργία Εφαρμογής

Λειτουργία Ασύρματου Ελέγχου

Συμβατά συστήματα: iOS, Android

- Διατηρήστε την εφαρμογή σας ενημερωμένη με την πιο πρόσφατη έκδοση.
- Δεν είναι όλα τα συστήματα Android και iOS συμβατά με την εφαρμογή. Δηλώνουμε ρητά ότι δεν θα θεωρηθούμε υπεύθυνοι για οποιοδήποτε θέμα ως αποτέλεσμα της ασυμβατότητας.

Ασύρματη στρατηγική ασφάλειας

- Το Smart Kit υποστηρίζει μόνο κρυπτογράφηση WPA-PSK/WPA2-PSK και καμία κρυπτογράφηση. Προτείνεται κρυπτογράφηση WPA-PSK / WPA2-PSK.

ΠΡΟΣΟΧΗ:

- Τα προβλήματα δικτύου ενδέχεται να προκαλούν περιστασιακά χρονικές παύσεις. Η οθόνη της μονάδας και η εφαρμογή ενδέχεται να μην συγχρονιστούν, αλλά αυτό θα επιλυθεί μόνο του όταν αποκατασταθεί το δίκτυο.
- Οι κάμερες έξυπνων τηλεφώνων πρέπει να είναι 5 megapixel ή παραπάνω για να σαρώσετε σωστά τον κωδικό QR.
- Εάν το δίκτυο παραμένει μη διαθέσιμο, μπορεί να χρειαστεί να εκτελέσετε ξανά τη διαδικασία διαμόρφωσης.
- Η εφαρμογή υπόκειται σε ενημερώσεις χωρίς προηγούμενη ειδοποίηση για βελτίωση της λειτουργίας του προϊόντος.
- Η πραγματική διαδικασία διαμόρφωσης δικτύου ενδέχεται να διαφέρει ελαφρώς από το εγχειρίδιο.
- Ελέγξτε τον ιστότοπο της υπηρεσίας για περισσότερες πληροφορίες.

προσδιορισμός:

- Μοντέλο Μονάδας Ελέγχου APP: EU-SK110, US-SK110
- Τύπος Κεραίας: Τυπωμένη Κεραία PCB
- Ζώνη Συχνότητας: 2400-2483,5MHz
- Θερμοκρασία λειτουργίας: 0°C-45°C/32°F-113°F
- Υγρασία λειτουργίας: 10%-85%
- Είσοδος ισχύος: DC 5V/500mA
- Μέγιστη ισχύς TX: <20dBm

ΠΡΟΕΤΟΙΜΑΣΙΑ

- Παρακαλούμε βεβαιωθείτε ότι η κινητή συσκευή σας είναι συνδεδεμένη στον ασύρματο δρομολογητή σας. Ο ασύρματος δρομολογητής θα πρέπει να είναι ήδη συνδεδεμένος στο Internet πριν από την εγγραφή χρήστη και τη διαμόρφωση δικτύου.
- Κατά προτίμηση αφαιρέστε τα περιττά ασύρματα δίκτυα στο τηλέφωνό σας για να αποφύγετε προβλήματα κατά τη διαδικασία διαμόρφωσης.

Κατεβάστε και εγκαταστήστε την εφαρμογή

1. Βεβαιωθείτε ότι το κινητό σας τηλέφωνο είναι συνδεδεμένο στο οικιακό σας δίκτυο.
2. Σαρώστε τον κωδικό QR με τη συσκευή σας ή αναζητήστε την εφαρμογή MSmartHome από το Google Play Store ή το Apple App Store.



Διαμόρφωση δικτύου

ΠΡΟΣΟΧΗ:

- Όπως αναφέρθηκε παραπάνω, αφαιρέστε ή «ξεχάστε» άλλα περιττά ασύρματα δίκτυα, ειδικά αν βρίσκονται κοντά. Η συσκευή σας θα πρέπει να είναι συνδεδεμένη στο ίδιο δίκτυο στο οποίο θα συνδέσετε τη μονάδα.
- Καθώς το τηλέφωνό σας θα συνδεθεί προσωρινά στο κλιματιστικό, το τηλέφωνό σας πρέπει να ρυθμιστεί ώστε να επανασυνδέεται αυτόματα στο ασύρματο δίκτυό σας όταν ολοκληρωθεί η διαδικασία.

Φίλική υπενθύμιση:

- Όλα τα βήματα για τη διαμόρφωση του δικτύου πρέπει να ολοκληρωθούν εντός 8 λεπτών μετά την ενεργοποίηση του κλιματιστικού, διαφορετικά θα πρέπει να το απενεργοποιήσετε και να το ενεργοποιήσετε ξανά.

ΣΗΜΕΙΩΣΗ:

- Βεβαιωθείτε ότι οι συσκευές σας είναι ενεργοποιημένες.
- Κρατήστε το κινητό σας τηλέφωνο αρκετά κοντά στη μονάδα όταν διαμορφώνετε το δίκτυο στη μονάδα.
- Συνδέστε το κινητό σας τηλέφωνο στο ασύρματο δίκτυο στο σπίτι και βεβαιωθείτε ότι γνωρίζετε τον κωδικό πρόσβασης του δικτύου.
- Ελέγξτε εάν ο δρομολογητής σας υποστηρίζει τη ζώνη ασύρματης σύνδεσης 2,4 GHz και ότι είναι ενεργοποιημένος. Εάν δεν είστε σίγουροι αν ο δρομολογητής υποστηρίζει τη ζώνη 2,4 GHz, επικοινωνήστε με τον κατασκευαστή του δρομολογητή.
- Η συσκευή δεν μπορεί να συνδεθεί στο ασύρματο που απαιτεί έλεγχο ταυτότητας. Συνήθως το ασύρματο δίκτυο σε δημόσιους χώρους όπως ξενοδοχεία, εστιατόρια κ.λπ. λειτουργεί με αυτόν τον τρόπο. Συνδεθείτε σε ένα ασύρματο δίκτυο που δεν απαιτεί έλεγχο ταυτότητας.
- Συνιστάται η χρήση ονόματος ασύρματου δικτύου που περιέχει μόνο γράμματα και αριθμούς και όχι ειδικούς χαρακτήρες.
- Εάν το όνομα του ασύρματου δικτύου σας περιέχει ειδικούς χαρακτήρες, αλλάξτε το στο δρομολογητή σας. Στη συνέχεια, το τηλέφωνό σας και άλλες συσκευές θα πρέπει να διαμορφώσουν εκ νέου την ασύρματη σύνδεσή τους.
- Απενεργοποιήστε τη λειτουργία WLAN+ (Android) ή WLAN Assistant (iOS) του κινητού σας τηλεφώνου κατά τη διαμόρφωση της μονάδας.
- Σε περίπτωση που η συσκευή σας έχει συνδεθεί σε ασύρματο δίκτυο πριν, αλλά πρέπει να επανασυνδεθεί, κάντε κλικ στο "+" στην αρχική σελίδα της εφαρμογής και προσθέστε ξανά τη συσκευή σας με την κατηγορία και το μοντέλο της συσκευής σύμφωνα με τις οδηγίες της εφαρμογής.

Εγγραφείτε και συνδεθείτε

Ανοίξτε την εφαρμογή MSmart home. Εάν έχετε έναν υπάρχοντα λογαριασμό, χρησιμοποιήστε αυτόν για να συνδεθείτε ή να δημιουργήσετε έναν νέο λογαριασμό.

Είναι επίσης δυνατό να χρησιμοποιήσετε μια πλατφόρμα τρίτου μέρους για να συνδεθείτε, αλλά με περιορισμένες δυνατότητες.

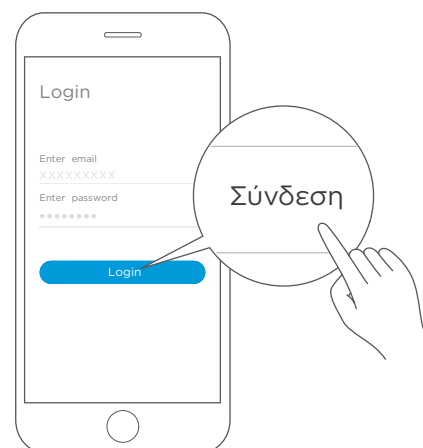

Συνδέστε τις συσκευές σας στο MSmarthome

1. Βεβαιωθείτε ότι το κινητό σας τηλέφωνο είναι συνδεδεμένο στο ασύρματο δίκτυό σας και ότι το Bluetooth είναι ενεργοποιημένο. Εάν δεν συμβαίνει αυτό, μεταβείτε στις ρυθμίσεις του τηλεφώνου σας και ενεργοποιήστε τις.
2. Ενεργοποιήστε τις συσκευές στις οποίες θέλετε να συνδεθείτε.
3. Ανοίξτε την εφαρμογή MSmarthome στο τηλέφωνό σας.
4. Εάν εμφανιστεί το μήνυμα "Έξυπνες συσκευές ανακαλύφθηκαν κοντά", κάντε κλικ σε αυτό για να προσθέσετε τις συσκευές που ανακαλύφθηκαν αυτόματα.



5. Εάν δεν εμφανιστεί μήνυμα, επιλέξτε "+" και επιλέξτε τη συσκευή σας από τη λίστα των διαθέσιμων κοντινών συσκευών.

Εάν η συσκευή σας δεν περιλαμβάνεται στη λίστα, προσθέστε τη συσκευή σας χειροκίνητα επιλέγοντας την κατηγορία συσκευής [Κλιματιστικό] και το μοντέλο της συσκευής [Διαίρεση AC].

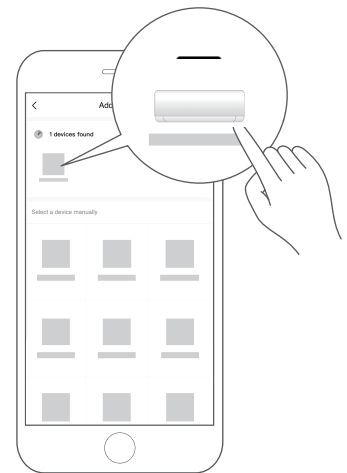

6. Συνδέστε τη συσκευή σας στην εφαρμογή ακολουθώντας τις οδηγίες. Εάν η σύνδεση αποτύχει, ακολουθήστε τις οδηγίες που παρέχονται από την εφαρμογή για να συνεχίσετε τη λειτουργία.

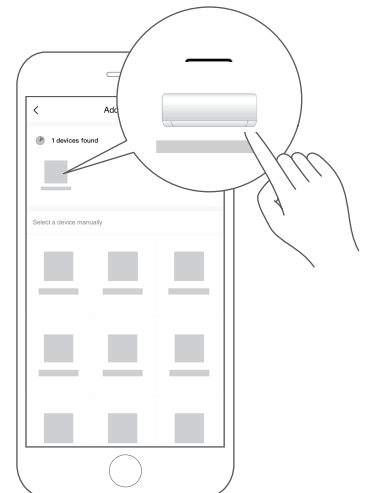

Πώς να χρησιμοποιήσετε την εφαρμογή

Βεβαιωθείτε ότι τόσο η φορητή συσκευή όσο και το κλιματιστικό σας είναι συνδεδεμένα στο Διαδίκτυο προτού χρησιμοποιήσετε την εφαρμογή για τον έλεγχο του κλιματιστικού. Μόλις είστε έτοιμοι, ακολουθήστε τα εξής βήματα:

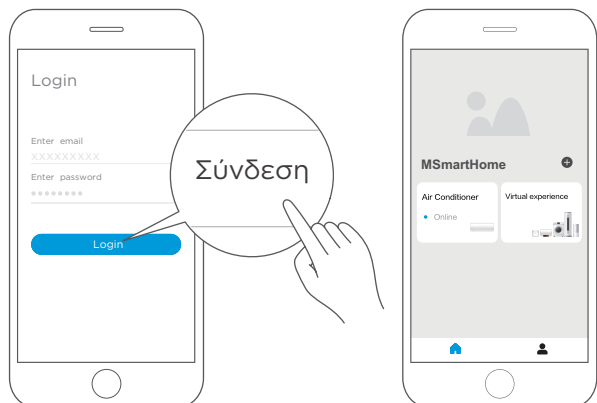

1. Κάντε κλικ στο «Σύνδεση»

2. Επιλέξτε το κλιματιστικό.

ΣΗΜΕΙΩΣΗ:

Δεν είναι διαθέσιμες όλες οι λειτουργίες της εφαρμογής για όλα τα κλιματιστικά. Για παράδειγμα: Λειτουργία ECO, Boost, Αιώρηση. Ελέγξτε το εγχειρίδιο χρήσης για περισσότερες πληροφορίες.



3. Χρησιμοποιώντας την εφαρμογή, είναι πλέον δυνατός ο έλεγχος της κατάστασης ενεργοποίησης/ απενεργοποίησης των κλιματιστικών, του τρόπου λειτουργίας, της θερμοκρασίας, της ταχύτητας του ανεμιστήρα και ούτω καθεξής.

Ειδικές λειτουργίες

Χρονοδιάγραμμα, καμπύλη ύπνου, Ενεργειακός έλεγχος, Έλεγχος λογαριασμών και έλεγχος.

ΣΗΜΕΙΩΣΗ: Ορισμένες ειδικές λειτουργίες της εφαρμογής ενδέχεται να μην ισχύουν για όλη τη μονάδα. Εάν το κλιματιστικό δεν υποστηρίζει μια λειτουργία, δεν θα εμφανιστεί στη λίστα λειτουργιών.

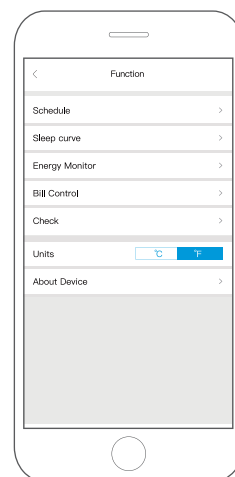

Πρόγραμμα

Οι χρήστες μπορούν να ενεργοποιήσουν ή να απενεργοποιήσουν το κλιματιστικό τους σε καθορισμένη ώρα. Το χρονοδιάγραμμα μπορεί να αυτοματοποιηθεί περαιτέρω επιλέγοντας ποιες ημέρες θα επαναληφθεί το πρόγραμμα.

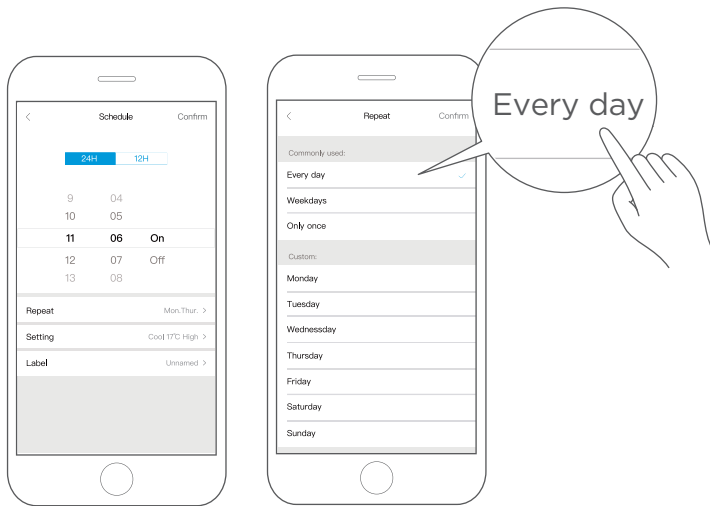

Ύπνος

Η λειτουργία ύπνου εξοικονομεί ενέργεια ψύχοντας ή θερμαίνοντας λιγότερο, καθώς και βοηθά στον ύπνο ακολουθώντας την τυπική αλλαγή θερμοκρασίας του σώματος κατά τη διάρκεια του ύπνου.

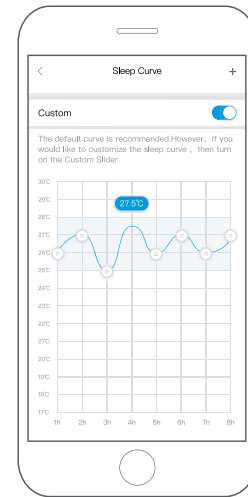

Μόνιτορ Ενέργειας (Όχι όλες οι μονάδες)

Οι χρήστες μπορούν απλώς να παρακολουθούν την κατανάλωση ηλεκτρικής ενέργειας του κλιματιστικού τους ελέγχοντας το γράφημα και τα αρχεία ιστορικού.

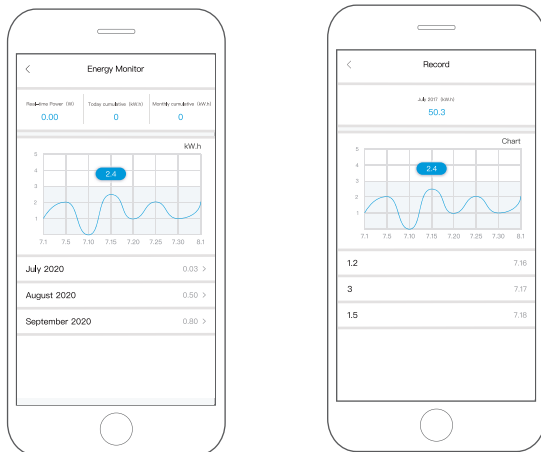

Έλεγχος λογαριασμών (Όχι όλες οι μονάδες)

Ο χρήστης μπορεί να ορίσει παραμέτρους για να περιορίσει την κατανάλωση ηλεκτρικής ενέργειας σε μια συγκεκριμένη χρονική περίοδο.

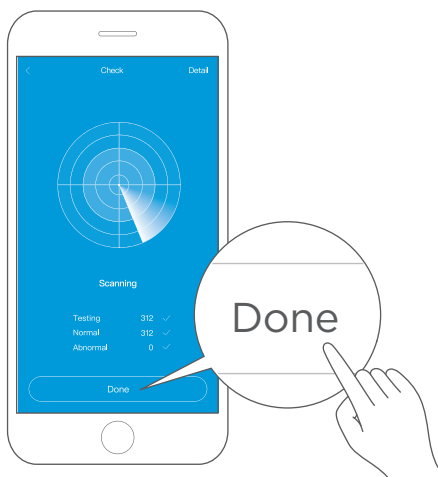
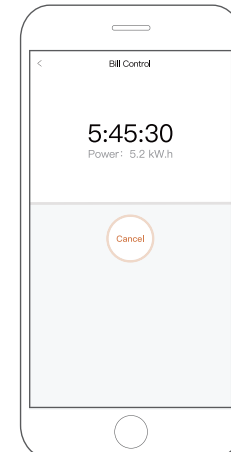

Έλεγχος

Ο χρήστης μπορεί επίσης να ελέγξει την κατάσταση λειτουργίας του κλιματιστικού με αυτή τη λειτουργία. Κανονικά γεγονότα, έκτακτα γεγονότα και λεπτομερείς πληροφορίες επιπέδου μπορείτε να δείτε εδώ.

ΔΗΛΩΣΗ ΕΦΑΡΜΟΓΗΣ

Δια του παρόντος, δηλώνουμε ότι αυτό το Smart kit συμμορφώνεται με τις βασικές απαιτήσεις και άλλες σχετικές διατάξεις της Οδηγίας 2014/53/ΕΕ. Επισυνάπτεται αντίγραφο του πλήρους DoC. (Προϊόντα Ευρωπαϊκής Ένωσης μόνο)

ΠΡΟΣΟΧΗ:

Μοντέλα ασύρματης μονάδας: US-SK110 / EU-SK110:

FCC ID: 2ADQOMDNA23

IC: 12575A-MDNA23

Αυτή η συσκευή συμμορφώνεται με το Τμήμα 15 των Κανόνων της FCC και περιέχει πομπούς/δέκτες που εξαιρούνται από άδεια που συμμορφώνονται με το RSS που εξαιρείται από άδεια χρήσης του Καναδά.

Η λειτουργία υπόκειται στις παρακάτω δύο προϋποθέσεις:

1. Αυτή η συσκευή ενδέχεται να μην προκαλεί παρεμβολές· και
2. Αυτή η συσκευή πρέπει να δέχεται οποιαδήποτε παρεμβολή, συμπεριλαμβανομένων των παρεμβολών που μπορεί να προκαλέσουν ανεπιθύμητη λειτουργία της συσκευής.

Χρησιμοποιείτε τη συσκευή μόνο σύμφωνα με τις οδηγίες που παρέχονται. Αλλαγές ή τροποποιήσεις σε αυτήν τη μονάδα που δεν έχουν εγκριθεί ρητά από τον υπεύθυνο για τη συμμόρφωση ενδέχεται να ακυρώσουν την εξουσιοδότηση του χρήστη να χειρίζεται τον εξοπλισμό. Αυτή η συσκευή συμμορφώνεται με τα όρια έκθεσης στην ακτινοβολία της FCC που ορίζονται για ένα μη ελεγχόμενο περιβάλλον. Προκειμένου να αποφευχθεί η υπέρβαση των ορίων έκθεσης των ραδιοσυχνοτήτων FCC και IC, η απόσταση κάθε ανθρώπου από την κεραία δεν πρέπει να είναι μικρότερη από 20cm (8 ίντσες) κατά τη διάρκεια της κανονικής λειτουργίας.

ΣΗΜΕΙΩΣΗ: Αυτός ο εξοπλισμός έχει ελεγχθεί και έχει διαπιστωθεί πως συμμορφώνεται με τα όρια για να χαρακτηριστεί ως ψηφιακή συσκευή Κλάσης Β, σύμφωνα με τους κανόνες στο κομμάτι 15 των Κανόνων FCC. Αυτά τα όρια έχουν ορισθεί για να προσφέρουν λογική προστασία προς αποφυγή βλαβερής παρεμβολής σε σπιτική εγκατάσταση. Αυτή η συσκευή παράγει, χρησιμοποιεί και μπορεί να εκπέμπει ενέργεια ραδιοσυχνοτήτων και, εάν δεν εγκατασταθεί και δεν χρησιμοποιηθεί σύμφωνα με τις οδηγίες, μπορεί να προκαλέσει βλαβερές παρεμβολές στις ραδιοσυχνότητες. Ωστόσο, δεν εγγυάται κανείς πως δεν θα υπάρξει κάποια παρεμβολή σε μια συγκεκριμένη εγκατάσταση. Εάν η συσκευή όντως προκαλέσει βλαβερές παρεμβολές σε ραδιοφωνικά και τηλεοπτικά σήματα, το οποίο μπορεί να διαπιστωθεί με το να δοκιμάσετε να ενεργοποιήσετε και να απενεργοποιήσετε τον εξοπλισμό, ο χρήστης συνιστάται να προσπαθήσει να διορθώσει τις παρεμβολές με κάποιον από τους ακόλουθους τρόπους:

- Αλλάξτε κατεύθυνση ή θέση στην κεραία.
- Αυξήστε την απόσταση μεταξύ του εξοπλισμού και του δέκτη.
- Συνδέστε τον εξοπλισμό σε πρίζα που είναι σε διαφορετική ασφάλεια από αυτή που είναι η πρίζα του δέκτη.
- Επικοινωνήστε με τον διανομέα ή με κάποιον έμπειρο τεχνικό ραδιοφώνου/τηλεόρασης για βοήθεια.

ΦΡΟΝΤΙΔΑ ΚΑΙ ΣΥΝΤΗΡΗΣΗ

! ΠΡΟΣΟΧΗ

- Ένα βουλωμένο κλιματιστικό μπορεί να μειώσει την απόδοση της μονάδας σας ή ενδεχομένως να επηρεάσει την υγεία σας. Φροντίστε να καθαρίζετε το φίλτρο κάθε δύο εβδομάδες.
- Πάντα να **ΑΠΕΝΕΡΓΟΠΟΙΕΙΤΕ** το σύστημα κλιματισμού και να αποσυνδέετε την παροχή ρεύματος πριν από τον καθαρισμό ή τη συντήρηση.
- **Μην** αγγίζετε το φίλτρο ανανέωσης αέρα (Plasma) τουλάχιστον 10 λεπτά μετά την απενεργοποίηση της μονάδας.
- Χρησιμοποιείτε μόνο ένα μαλακό, στεγνό πανί για να σκουπίσετε τη μονάδα. Μπορείτε να χρησιμοποιήσετε ένα πανί εμποτισμένο σε ζεστό νερό για να το σκουπίσετε εάν η μονάδα είναι ιδιαίτερα βρώμικη.
- Μην χρησιμοποιείτε χημικά ή χημικά επεξεργασμένα υφάσματα για να καθαρίσετε τη συσκευή.
- Μην χρησιμοποιείτε βενζόλιο, διαλυτικό χρωμάτων, σκόνη γυαλίσματος ή άλλους διαλύτες για να καθαρίσετε τη μονάδα. Μπορούν να προκαλέσουν ρωγμές ή παραμόρφωση της πλαστικής επιφάνειας.
- Μην χρησιμοποιείτε νερό θερμότερο από 40°C (104°F) για τον καθαρισμό του μπροστινού πίνακα. Αυτό μπορεί να προκαλέσει παραμόρφωση ή αποχρωματισμό του πίνακα.

Καθαρισμός της εσωτερικής σας μονάδας, φίλτρου αέρα

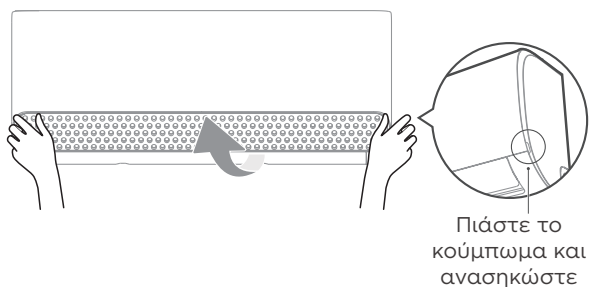

Βήμα 1:

Ανασηκώστε την πρόσοψη της μονάδας εσωτερικού χώρου.

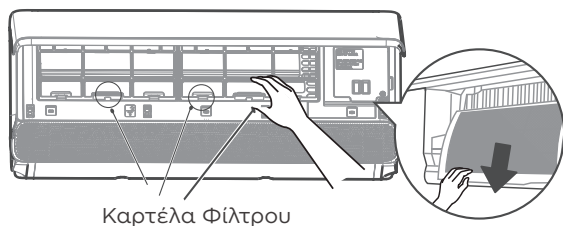

Βήμα 2:

Πιάστε τη γλωττίδα στο άκρο του φίλτρου, ανασηκώστε το, στη συνέχεια τραβήξτε το προς το μέρος σας και τραβήξτε το φίλτρο προς τα έξω.

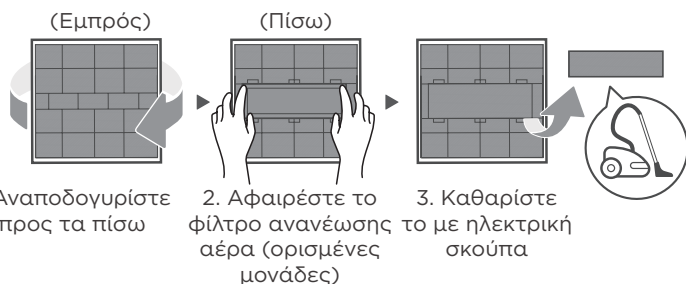

Βήμα 3:

Αν το φίλτρο σας διαθέτει μικρό φίλτρο για την ανανέωση του αέρα, αποσυνδέστε το από το μεγαλύτερο φίλτρο. Καθαρίστε αυτό το φίλτρο ανανέωσης αέρα με ένα φορητό κενό χειρός.

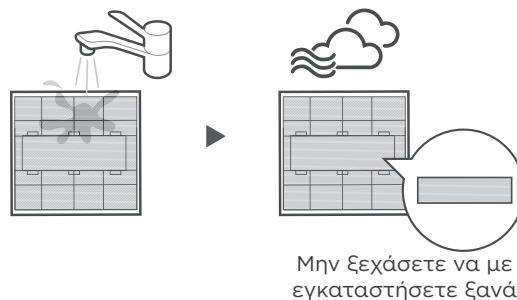

Βήμα 4:

Καθαρίστε το μεγάλο φίλτρο αέρα με ζεστό σαπουνόνερο. Βεβαιωθείτε ότι χρησιμοποιείτε ένα ήπιο απορρυπαντικό. Ξεπλύνετε το φίλτρο με φρέσκο νερό και στη συνέχεια αποφύγετε την περίσσεια νερού. Στεγνώστε το σε ένα δροσερό, ξηρό μέρος και αποφύγετε την άμεση έκθεση σε ηλιακό φως.

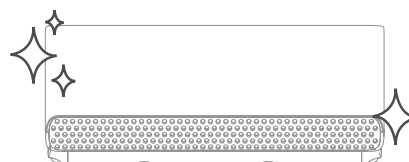

Βήμα 5:

Όταν στεγνώσει, επανασυνδέστε το φίλτρο ανανέωσης αέρα στο μεγαλύτερο φίλτρο και, στη συνέχεια, σύρετέ το ξανά στη μονάδα εσωτερικού χώρου. Τέλος, κλείστε το μπροστινό πλαίσιο της εσωτερικής μονάδας.

ΠΡΟΣΟΧΗ

- Πριν αλλάξετε το φίλτρο ή τον καθαρισμό, απενεργοποιήστε τη μονάδα και αποσυνδέστε την παροχή ρεύματος.
- Κατά την αφαίρεση του φίλτρου, μην αγγίζετε μεταλλικά μέρη της μονάδας. Οι αιχμηρές μεταλλικές αιχμές μπορούν να σας κόψουν.
- Μη χρησιμοποιείτε νερό για να καθαρίσετε το εσωτερικό της μονάδας εσωτερικού χώρου. Αυτό μπορεί να καταστρέψει τη μόνωση και να προκαλέσει ηλεκτροπληξία.
- Μην εκθέτετε το φίλτρο στο άμεσο ηλιακό φως όταν στεγνώνει. Έτσι, ενδέχεται να συρρικνωθεί το φίλτρο.
- Οποιαδήποτε επισκευή, συντήρηση ή καθαρισμός της εξωτερικής μονάδας πρέπει να εκτελείται από εξουσιοδοτημένο αντιπρόσωπο ή εξουσιοδοτημένο πάροχο σέρβις.

Υπενθυμίσεις φίλτρου αέρα (προαιρετικά).

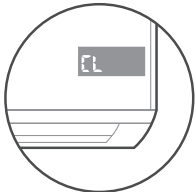

Οθόνη: "CL"



Οθόνη: "nF"

Υπενθυμίσεις καθαρισμού φίλτρου αέρα

- Μετά από 240 ώρες χρήσης, η οθόνη της εσωτερικής μονάδας θα δείξει "CL." Αυτό είναι υπενθύμιση να καθαρίσετε το φίλτρο σας. Μετά από 15 δευτερόλεπτα, η μονάδα θα επιστρέψει στη προηγούμενη απεικόνιση.
- Για να θέσετε υπενθύμιση, πατήστε 4 φορές το κουμπί LED στο τηλεχειριστήριο ή πατήστε 3 φορές το κουμπί MANUAL CONTROL (ΧΕΙΡΟΚΙΝΗΤΟ ΚΟΝΤΡΟΛ). Αν δεν ορίσετε υπενθύμιση, το "CL" θα ανάψει ξανά όταν ανοίξετε τη μονάδα.

Υπενθύμιση Αντικατάστασης Φίλτρου.

- Έπειτα από 2,880 ώρες χρήσεως, στην οθόνη της εσωτερικής μονάδας θα αναβοσβήσει το "nF." Αυτό είναι υπενθύμιση να αντικαταστήσετε το φίλτρο. Μετά από 15 δευτερόλεπτα, η μονάδα θα επιστρέψει στη προηγούμενη απεικόνιση.
- Για να θέσετε υπενθύμιση, πατήστε 4 φορές το κουμπί LED στο τηλεχειριστήριο ή πατήστε 3 φορές το κουμπί MANUAL CONTROL (ΧΕΙΡΟΚΙΝΗΤΟ ΚΟΝΤΡΟΛ). Αν δεν θέσετε υπενθύμιση, το "nF" θα αναβοσβήσει πάλι όταν εκκινήσετε τη συσκευή.

Συντήρηση του κλιματιστικού σας

Συντήρηση - Μεγάλη περίοδος μη χρήσης

Αν σκοπεύετε να μην χρησιμοποιήσετε το κλιματιστικό σας για μεγάλο χρονικό διάστημα, κάντε τα εξής:



Καθαρίστε όλα τα φίλτρα



Ενεργοποιήστε τη λειτουργία ANEMISTHRA έως ότου η μονάδα στεγνώσει τελείως



Απενεργοποιήστε τη μονάδα και αποσυνδέστε το ρεύμα

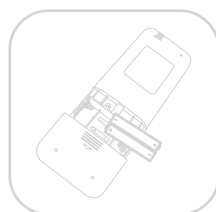

Αφαιρέστε τις μπαταρίες από το τηλεχειριστήριο

Διατήρηση - Επιθεώρηση πριν τη σεζόν

Μετά από μεγάλες περιόδους μη χρήσης ή πριν από περιόδους συχνής χρήσης, κάντε τα εξής:



Ελέγξτε για τυχόν καλώδια που έχουν υποστεί ζημιά

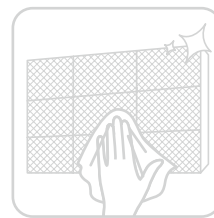

Καθαρίστε όλα τα φίλτρα



Ελέγξτε για διαρροές



Βεβαιωθείτε ότι τίποτα δεν εμποδίζει όλες τις εισόδους και τις εξόδους του αέρα

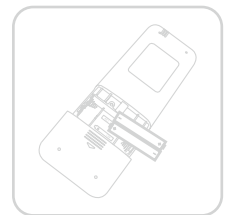

Αντικαταστήστε τις μπαταρίες

Αντιμετώπιση προβλημάτων

ΠΡΟΣΟΧΗ

Αν προκύψει οποιαδήποτε από τις ακόλουθες συνθήκες, απενεργοποιήστε τη συσκευή σας αμέσως!

- Το καλώδιο ρεύματος είναι κατεστραμμένο ή ασυνήθιστα ζεστό
- Μυρίζετε μια καυστική μυρωδιά
- Η μονάδα κάνει δυνατούς ή αφύσικους ήχους
- Δημιουργείτε πρόβλημα συχνά σε μία ασφάλεια ηλεκτρικού ρεύματος ή στο διακόπτη κυκλώματος
- Η μονάδα έρχεται σε επαφή με νερό ή εκπέμπει νερό

ΜΗΝ ΠΡΟΣΠΑΘΕΙΤΕ ΝΑ ΔΙΟΡΘΩΣΕΤΕ ΑΥΤΑ ΤΑ ΠΡΟΒΛΗΜΑΤΑ ΜΟΝΟΙ ΣΑΣ! ΕΠΙΚΟΙΝΩΝΗΣΤΕ ΜΕ ΕΝΑΝ ΕΞΟΥΣΙΟΔΟΤΗΜΕΝΟ ΦΟΡΕΑ ΠΑΡΟΧΗΣ ΥΠΗΡΕΣΙΩΝ ΑΜΕΣΩΣ.

Συχνά Προβλήματα

Τα παρακάτω προβλήματα δεν οφείλονται σε κάποια δυσλειτουργία και στις περισσότερες περιπτώσεις δεν απαιτούνται επισκευές.

Πρόβλημα	Πιθανές Αιτίες
Η μονάδα δεν ανοίγει όταν πατάω το πλήκτρο ON/OFF (ΕΝΕΡΓΟΠΟΙΗΣΗ/ΑΠΕΝΕΡΓΟΠΟΙΗΣΗ)	Η μονάδα διαθέτει λειτουργία προστασίας 3 λεπτών, η οποία εμποδίζει την υπερφόρτωση της μονάδας. Η μονάδα δεν μπορεί να επανεκκινηθεί εντός τριών λεπτών από την απενεργοποίησή της.
Η μονάδα αλλάζει από τη λειτουργία COOL/HEAT (ΨΥΞΗ/ΘΕΡΜΑΝΣΗ) σε λειτουργία FAN (ΑΝΕΜΙΣΤΗΡΑΣ)	Η μονάδα μπορεί να αλλάξει τις ρυθμίσεις της για να αποφευχθεί ο σχηματισμός παγετού στη μονάδα. Μόλις αυξηθεί η θερμοκρασία, η μονάδα θα αρχίσει εκ νέου να λειτουργεί στην προηγούμενως επιλεγμένη λειτουργία. Μόλις επιτευχθεί η καθορισμένη θερμοκρασία, η μονάδα θα απενεργοποιήσει αυτόματα τον συμπιεστή. Ο συμπιεστής θα επανέλθει όταν η θερμοκρασία αυξηθεί ξανά.
Η μονάδα εσωτερικού χώρου εκπέμπει λευκή κάπνα	Σε υγρές περιοχές, μεγάλη διαφορά θερμοκρασίας μεταξύ του αέρα του δωματίου και του κλιματισμένου αέρα μπορεί να προκαλέσει λευκή κάπνα.
Τόσο η μονάδα εσωτερικού χώρου όσο και η εξωτερικού εκπέμπουν λευκή κάπνα	Όταν η μονάδα επανεκκινεί στη λειτουργία HEAT (ΘΕΡΜΑΝΣΗ) μετά την απόψυξη, μπορεί να εκπέμπεται λευκή κάπνα λόγω της υγρασίας που παράγεται από τη διαδικασία απόψυξης.
Η εσωτερική μονάδα κάνει περιστασιακό θόρυβο	Μπορεί να εμφανιστεί ένας ήχος σφυρίγματος όταν οι περσίδες επανέλθουν στη θέση τους. Μετά τη λειτουργία της μονάδας σε λειτουργία HEAT (ΘΕΡΜΑΝΣΗ) μπορεί να προκληθεί ένας τσιριχτός ήχος λόγω της διαστολής και συστολής των πλαστικών εξαρτημάτων της μονάδας.
Τόσο η μονάδα εσωτερικού χώρου όσο και η εξωτερικού προκαλούν θόρυβο	Η μονάδα εκπέμπει ένα χαμηλό ήχο συριγμού κατά τη λειτουργία: Αυτό είναι νορμάλ και προκαλείται από το ψυκτικό υγρό που περνά την εσωτερική και εξωτερική μονάδα. Η μονάδα εκπέμπει έναν χαμηλό ήχο συριγμού όταν το σύστημα ξεκινά, μόλις σταμάτησε να λειτουργεί ή πραγματοποιεί απόψυξη: Αυτός ο θόρυβος είναι φυσιολογικός και προκαλείται από τη διακοπή ή την αλλαγή της κατεύθυνσης του ψυκτικού αερίου. Η μονάδα εκπέμπει ένα τρίξιμο: Νορμάλ διαστολή και συστολή του πλαστικού και μετάλλου προκαλείται από τις αλλαγές της θερμοκρασίας και προκαλεί τους ήχους αυτούς.

Πρόβλημα	Πιθανές Αιτίες
Η μονάδα εξωτερικού χώρου προκαλεί θόρυβο	Η μονάδα θα κάνει διαφορετικούς ήχους ανάλογα με τον τρέχοντα τρόπο λειτουργίας.
Από την μονάδα εξωτερικού ή εσωτερικού χώρου εκπέμπεται σκόνη	Η μονάδα μπορεί να συσσωρεύσει σκόνη κατά τη διάρκεια εκτεταμένων περιόδων αχρησίας, οι οποίες θα εκπέμπονται όταν η συσκευή είναι ενεργοποιημένη. Αυτό μπορεί να μετριαστεί με την κάλυψη της μονάδας κατά τη διάρκεια μεγάλων περιόδων αδράνειας.
Η μονάδα εκπέμπει κακή οσμή	Η μονάδα μπορεί να απορροφά οσμές από το περιβάλλον (όπως έπιπλα, μαγειρικά σκεύη, τσιγάρα κλπ.) που θα εκπέμπονται κατά τη διάρκεια λειτουργίας της. Τα φίλτρα της μονάδας μούχλιασαν και πρέπει να καθαριστούν.
Ο ανεμιστήρας της μονάδας εξωτερικού χώρου δεν λειτουργεί	Κατά τη λειτουργία, η ταχύτητα του ανεμιστήρα ελέγχεται για τη βελτιστοποίηση της λειτουργίας του προϊόντος.
Η λειτουργία είναι ασταθής, απρόβλεπτη ή η μονάδα δεν ανταποκρίνεται	Οι παρεμβολές από κεραίες κινητών τηλεφώνων και απομακρυσμένους ενισχυτές μπορεί να προκαλέσουν δυσλειτουργία της μονάδας. Σε αυτήν την περίπτωση, δοκιμάστε τα εξής: <ul style="list-style-type: none"> • Αποσυνδέστε τη συσκευή και στη συνέχεια επανασυνδέστε την. • Πατήστε το κουμπί ON/OFF (ΕΝΕΡΓΟΠΟΙΗΣΗ/ΑΠΕΝΕΡΓΟΠΟΙΗΣΗ) στο τηλεχειριστήριο για να ξεκινήσετε πάλι τη λειτουργία.

ΣΗΜΕΙΩΣΗ: Εάν το πρόβλημα παραμένει, επικοινωνήστε με έναν τοπικό αντιπρόσωπο ή το πλησιέστερο κέντρο εξυπηρέτησης πελατών. Αναφέρετε λεπτομερώς τη δυσλειτουργία της μονάδας καθώς και τον αριθμό μοντέλου.



ΠΡΟΣΟΧΗ

Εάν παρουσιαστούν προβλήματα, ελέγξτε τα ακόλουθα σημεία προτού επικοινωνήσετε με μια εταιρεία επισκευής.

Πρόβλημα	Πιθανές Αιτίες	Λύση
Κακή Απόδοση Ψύξης	Η ρύθμιση θερμοκρασίας μπορεί να είναι μεγαλύτερη από τη θερμοκρασία περιβάλλοντος	Μειώστε τη ρύθμιση θερμοκρασίας
	Ο εναλλαγέας θερμότητας στην εσωτερική ή εξωτερική μονάδα είναι βρώμικος.	Καθαρίστε το αγωγό θερμότητας
	Το φίλτρο αέρα είναι βρώμικο	Αφαιρέστε το φίλτρο και καθαρίστε τον σύμφωνα με τις οδηγίες
	Η είσοδος ή η έξοδος του αέρα οποιασδήποτε από τις μονάδες είναι αποκλεισμένη	Απενεργοποιήστε τη μονάδα, αφαιρέστε το εμπόδιο και ενεργοποιήστε τη ξανά
	Οι πόρτες και τα παράθυρα είναι ανοιχτά	Βεβαιωθείτε ότι όλες οι πόρτες και τα παράθυρα είναι κλειστά κατά τη λειτουργία της μονάδας
	Η υπερβολική θερμότητα δημιουργείται από το φως του ήλιου	Κλείστε τα παράθυρα και τις κουρτίνες σε περιόδους υψηλής θερμότητας ή έντονης ηλιοφάνειας
	Πάρα πολλές πηγές θερμότητας στο δωμάτιο (άνθρωποι, υπολογιστές, ηλεκτρονικά κ.λπ.)	Μειώστε την ποσότητα των πηγών θερμότητας
	Η λειτουργία SILENT (ΣΙΓΑΣΗ) είναι ενεργοποιημένη (προαιρετική λειτουργία)	Η λειτουργία SILENT (ΣΙΓΑΣΗ) μπορεί να μειώσει την απόδοση του προϊόντος μειώνοντας τη συχνότητα λειτουργίας. Απενεργοποιήστε τη λειτουργία SILENT (ΣΙΓΑΣΗ).

Πρόβλημα	Πιθανές Αιτίες	Λύση
Η μονάδα δεν λειτουργεί	Διακοπή ρεύματος	Περιμένετε να αποκατασταθεί η τροφοδοσία
	Η τροφοδοσία είναι απενεργοποιημένη	Ενεργοποιήστε την τροφοδοσία
	Η ασφάλεια έχει καεί	Αντικαταστήστε την ασφάλεια
	Οι μπαταρίες του τηλεχειριστηρίου έχουν τελειώσει	Αντικαταστήστε τις μπαταρίες
	Η προστασία των 3 λεπτών της μονάδας έχει ενεργοποιηθεί	Περιμένετε τρία λεπτά πριν επανεκκινήσετε τη μονάδα
	Ο χρονοδιακόπτης είναι ενεργοποιημένος	Απενεργοποιήστε το χρονοδιακόπτη
Η μονάδα ξεκινά και σταματά συχνά	Υπάρχει πολύ ή λίγο ψυκτικό στο σύστημα	Επικοινωνήστε με ένα εξουσιοδοτημένο κέντρο σέρβις
	Μη συμπιεσμένο αέριο ή υγρασία έχει μπει στο σύστημα.	
	Ο συμπιεστής είναι σπασμένος	
	Η τάση είναι πολύ υψηλή ή χαμηλή	
Κακή απόδοση θέρμανσης	Η εξωτερική θερμοκρασία είναι εξαιρετικά χαμηλή	Χρησιμοποιήστε τη βοηθητική συσκευή θέρμανσης
	Ψυχρός αέρας μπαίνει μέσα από τις πόρτες και τα παράθυρα	Βεβαιωθείτε ότι όλες οι πόρτες και τα παράθυρα είναι κλειστά κατά τη χρήση
	Κακή ψύξη λόγω διαρροής ή μακράς χρήσης.	Επικοινωνήστε με ένα εξουσιοδοτημένο κέντρο σέρβις
Οι λυχνίες ένδειξης συνεχίζουν να αναβοσβήνουν	<p>Η μονάδα μπορεί να σταματήσει τη λειτουργία ή να συνεχίσει να τρέχει με ασφάλεια. Εάν οι λυχνίες ένδειξης συνεχίσουν να αναβοσβήνουν ή εμφανίζονται κωδικοί σφαλμάτων, περιμένετε περίπου 10 λεπτά. Το πρόβλημα μπορεί να επιλυθεί μόνο του.</p> <p>Εάν όχι, αποσυνδέστε την τροφοδοσία και, στη συνέχεια, συνδέστε τη ξανά. Ενεργοποιήστε τη μονάδα.</p> <p>Εάν το πρόβλημα παραμένει, αποσυνδέστε την παροχή ρεύματος και επικοινωνήστε με το πλησιέστερο κέντρο εξυπηρέτησης πελατών.</p>	
<p>Για οποιονδήποτε από τους παρακάτω κωδικούς σφάλματος, κάντε όπως υποδεικνύεται εδώ:</p> <ul style="list-style-type: none"> E(x), P(x), F(x) EH(xx), EL(xx), EC(xx) PH(xx), PL(xx), PC(xx) 		

ΣΗΜΕΙΩΣΗ: Εάν το πρόβλημά σας εξακολουθεί να υπάρχει μετά την εκτέλεση των ανωτέρω ελέγχων και διαγνωστικών, απενεργοποιήστε τη μονάδα αμέσως και επικοινωνήστε με ένα εξουσιοδοτημένο κέντρο επισκευής.

ΕΜΠΟΡΙΚΑ ΣΗΜΑΤΑ, ΠΝΕΥΜΑΤΙΚΑ ΔΙΚΑΙΩΜΑΤΑ ΚΑΙ ΝΟΜΙΚΗ ΔΗΛΩΣΗ

Midea το λογότυπο, τα λεκτικά σήματα, η εμπορική επωνυμία, το εμπορικό σήμα και όλες οι εκδόσεις τους αποτελούν πολύτιμα περιουσιακά στοιχεία του ομίλου Midea και/ή των θυγατρικών του ("Midea"), στα οποία η Midea κατέχει εμπορικά σήματα, πνευματικά δικαιώματα και άλλα δικαιώματα πνευματικής ιδιοκτησίας, καθώς και όλη την υπεραξία που προκύπτει από τη χρήση οποιουδήποτε μέρους ενός εμπορικού σήματος της Midea. Η χρήση του εμπορικού σήματος της Midea για εμπορικούς σκοπούς χωρίς την προηγούμενη γραπτή συγκατάθεση της Midea μπορεί να συνιστά παραβίαση εμπορικού σήματος ή αθέμιτο ανταγωνισμό κατά παράβαση των σχετικών νόμων.

Το παρόν εγχειρίδιο δημιουργήθηκε από τη Midea και η Midea διατηρεί όλα τα πνευματικά δικαιώματα. Καμία οντότητα ή άτομο δεν μπορεί να χρησιμοποιήσει, να αντιγράψει, να τροποποιήσει, να διανείμει εν όλω ή εν μέρει το παρόν εγχειρίδιο ή να το συνδυάσει ή να το πωλήσει με άλλα προϊόντα χωρίς την προηγούμενη γραπτή συγκατάθεση της Midea.

Όλες οι περιγραφόμενες λειτουργίες και οδηγίες ήταν ενημερωμένες κατά τη στιγμή της εκτύπωσης του παρόντος εγχειριδίου. Ωστόσο, το πραγματικό προϊόν ενδέχεται να διαφέρει λόγω βελτιωμένων λειτουργιών και σχεδίων.

ΔΙΑΘΕΣΗ ΚΑΙ ΑΝΑΚΥΚΛΩΣΗ

Σημαντικές οδηγίες για το περιβάλλον (Ευρωπαϊκές κατευθυντήριες γραμμές απόρριψης)

Συμμόρφωση με την οδηγία ΑΗΗΕ και απόρριψη του απορριπτόμενου προϊόντος: Αυτό το προϊόν συμμορφώνεται με την οδηγία της ΕΕ για τα ΑΗΗΕ (2012/19/ΕΕ). Αυτό το προϊόν φέρει σύμβολο ταξινόμησης για τα απόβλητα ηλεκτρικού και ηλεκτρονικού εξοπλισμού (ΑΗΗΕ).

Αυτό το σύμβολο υποδεικνύει ότι αυτό το προϊόν δεν πρέπει να απορρίπτεται μαζί με άλλα οικιακά απορρίμματα στο τέλος της διάρκειας ζωής του. Η χρησιμοποιημένη συσκευή πρέπει να επιστραφεί στο επίσημο σημείο συλλογής για ανακύκλωση ηλεκτρικών ηλεκτρονικών συσκευών. Για να βρείτε αυτά τα συστήματα συλλογής, επικοινωνήστε με τις τοπικές αρχές ή το κατάστημα λιανικής πώλησης από όπου αγοράστηκε το προϊόν. Κάθε νοικοκυριό διαδραματίζει σημαντικό ρόλο στην ανάκτηση και ανακύκλωση των παλαιών συσκευών. Η κατάλληλη απόρριψη της χρησιμοποιημένης συσκευής βοηθά στην πρόληψη πιθανών αρνητικών συνεπειών για το περιβάλλον και την ανθρώπινη υγεία.



ΕΙΔΟΠΟΙΗΣΗ ΠΡΟΣΤΑΣΙΑΣ ΔΕΔΟΜΕΝΩΝ

Για την παροχή των υπηρεσιών που συμφωνήθηκαν με τον πελάτη, συμφωνούμε να συμμορφωνόμαστε χωρίς περιορισμούς με όλες τις διατάξεις της ισχύουσας νομοθεσίας περί προστασίας δεδομένων, σύμφωνα με τις συμφωνηθείσες χώρες εντός των οποίων θα παρασχεθούν οι υπηρεσίες στον πελάτη, καθώς και, κατά περίπτωση, με τον Γενικό Κανονισμό της ΕΕ για την Προστασία Δεδομένων (GDPR).

Σε γενικές γραμμές, η επεξεργασία των δεδομένων μας γίνεται για να εκπληρώσουμε την υποχρέωσή μας στο πλαίσιο της σύμβασης μαζί σας και για λόγους ασφάλειας των προϊόντων, για να διασφαλίσουμε τα δικαιώματά σας σε σχέση με την εγγύηση και τις ερωτήσεις καταχώρισης προϊόντων. Σε ορισμένες περιπτώσεις, αλλά μόνο εφόσον διασφαλίζεται η κατάλληλη προστασία των δεδομένων, τα δεδομένα προσωπικού χαρακτήρα ενδέχεται να διαβιβαστούν σε παραλήπτες που βρίσκονται εκτός του Ευρωπαϊκού Οικονομικού Χώρου.

Περαιτέρω πληροφορίες παρέχονται κατόπιν αιτήματος. Μπορείτε να επικοινωνήσετε με τον Υπεύθυνο Προστασίας Δεδομένων μας μέσω του **MideaDPO@midea.com**. Για να ασκήσετε τα δικαιώματά σας, όπως το δικαίωμα εναντίωσης στην επεξεργασία των προσωπικών σας δεδομένων για σκοπούς άμεσου μάρκετινγκ, επικοινωνήστε μαζί μας μέσω του **MideaDPO@midea.com**. Για περισσότερες πληροφορίες, ακολουθήστε τον κωδικό QR.

Η σχεδίαση και τα τεχνικά χαρακτηριστικά ενδέχεται να αλλάξουν χωρίς προειδοποίηση για τη βελτίωση του προϊόντος. Συμβουλευτείτε κάποια αντιπροσωπεία ή τον κατασκευαστή για πληροφορίες. Τυχόν αλλαγές στο εγχειρίδιο θα ανεβαίνουν στην ιστοσελίδα της εταιρίας, παρακαλώ τσεκάρετε για την τελευταία έκδοση.

Εισαγωγέας FG EUROPE SA 128, VOULIAGMENIS AVE
16674 GLYFADA, GREECE

Κατασκευαστής: GD Midea Air-Conditioning Equipment Co.,Ltd.
Lingang Road Beijiao Shunde Foshan Guangdong
People's Republic of China 528311

Δήλωση Συμμόρφωσης (DoC) RED

Μοναδικό αναγνωριστικό αυτής της Δήλωσης Συμμόρφωσης:

Εμείς, η

GD Midea Air-Conditioning Equipment Co., Ltd. Lingang Road, Beijiao, 528311 Shunde, Foshan, Guangdong, PEOPLE'S REPUBLIC OF CHINA

δηλώνουμε φέροντας την αποκλειστική ευθύνη ότι το προϊόν:

Όνομα προϊόντος: Split type air conditioner

Εμπορική ονομασία: Midea

Τύπος ή μοντέλο: EU-SK110, Split type air conditioner

Σχετικές συμπληρωματικές πληροφορίες:
(π.χ. αριθμός παρτίδας, δέσμης ή σειράς, προελεύσεις και αριθμός ειδών)

στο οποίο αναφέρεται η παρούσα δήλωση είναι σύμφωνο με τις βασικές απαιτήσεις και τις άλλες σχετικές απαιτήσεις της οδηγίας RE (2014/53/EU).

Το προϊόν συμμορφώνεται με τα ακόλουθα πρότυπα ή / και άλλα κανονιστικά έγγραφα:

HEALTH & SAFETY (Art. 3(1)(a)): EN IEC 62311:2020, EN 60335-2-40:2003+A11:2004+A12:2005+A1:2006+A2:2009+A13:2012, EN 60335-1:2012+A11:2014+A13:2017+A1:2019+A14: 2019+A2: 2019+A15:2021, EN 62233:2008

EMC (Art. 3(1)(b)): EN 301 489-1 V2.2.3: 2019, EN 301 489-17 V3.2.4 :2020, EN IEC 55014-1:2021, EN IEC 55014-2:2021, EN IEC 61000-3-2:2019+A1:2021, EN 61000-3-3:2013+A1:2019+A2:2021

SPECTRUM (Art. 3(2)): EN 300 328 V2.2.2 (2019-07)

ΆΛΛΟ (συμπεριλαμβανομένου του Άρθρου 3(3) και προαιρετικών προδιαγραφών):

(τίτλος ή / και αριθμός και ημερομηνία έκδοσης των προτύπων ή άλλων κανονιστικών εγγράφων)

Περιορισμός ισχύος (εάν υπάρχει):

Συμπληρωματικές πληροφορίες:

Εμπλεκόμενος οργανισμός για κοινοποίηση: Δ/Ι.....

Ο τεχνικός φάκελος τηρείται από:

GD Midea Air-Conditioning Equipment Co., Ltd

Τόπος και ημερομηνία έκδοσης (της παρούσας Δήλωσης Συμμόρφωσης):

Foshan/2023-01-07

Υπογεγραμμένη από ή εκ μέρους του

κατασκευαστή:

(Υπογραφή εξουσιοδοτημένου προσώπου)



Όνομα (σε έντυπη μορφή): . Silvia Su

Τίτλος:



www.midea.com
© Midea 2022 all rights reserved

CS021UI-CB(OBM)
16122000A73095